



QUADRA-F



QUADRA-Q

Le rayonnage système
QUADRA
d'un design de qualité,
intemporel, sans concession à
la mode. Au choix,
deux variantes possibles en
tube carré avec des
fonctions qui s'adaptent aux
besoins actuels et
futurs des bibliothèques.

Echelle 1 : 1

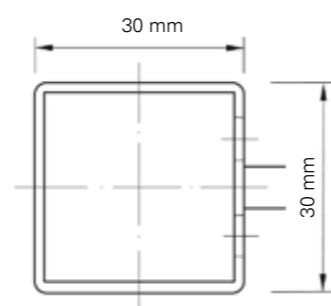

Butée de fin de rangée





Différentes possibilités
d'habillage latéral en bois ou
métal donnent au système
QUADRA un aspect chaleureux
et fonctionnel.

Consultez notre catalogue des
accessoires qui vous
informera des nombreuses
possibilités d'adaptation de
notre système QUADRA.



Habillage latéral en tôle perforée
perforation ronde RG 5/25



Habillage latéral en tôle perforée
perforation carrée QG 10/62,5

QUADRA

système à lignes claires

QUADRA présente des rayonnages pour l'installations et l'équipement de bibliothèques exigeantes et intemporelles.

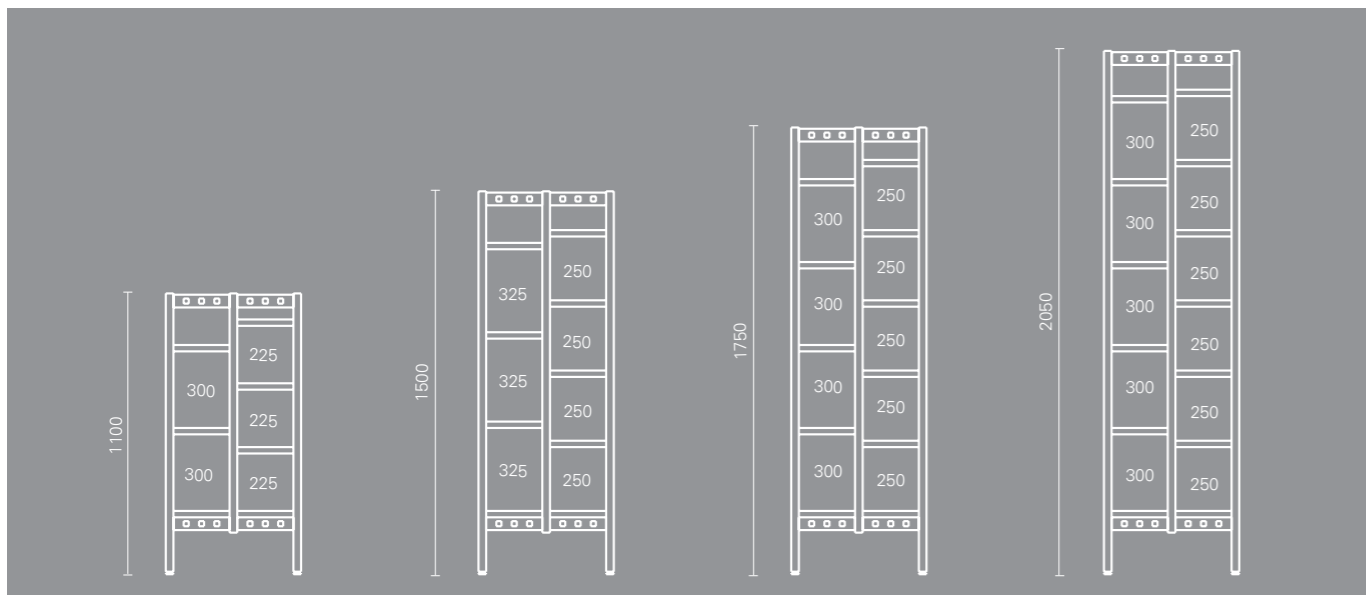

Il existe au choix, 2 finitions différentes pour le système tubulaire QUADRA.

QUADRA-F réduit au minimum l'expression des formes et se concentre sur l'essentiel.

Moins sévère et pourtant bien marqué, se présente QUADRA-Q. Des éléments de forme design, bien reconnaissables, mettent en relief le tracé propre à ce système.

Les panneaux d'habillage latéraux, avec différentes perforations, au choix, perforations rondes ou carrées, soulignent la sobre beauté des 2 variantes.

Le système de rayonnage Schulz est non seulement fonctionnel mais aussi d'une qualité durable et d'une fabrication répondant aux exigences les plus originales dans le milieu des bibliothèques.

La fabrication irréprochable, la haute résistance à la charge, la qualité du plus haut niveau garantissent à nos installations la valeur de l'investissement.



QUADRA-F



QUADRA-Q

Symboles des finitions des surfaces et coloris d'après le nuancier Schulz:

● **Coloris**
pour le métal et le bois laqué

■ **Surfaces**
mélanges et bois de placage



Rayonnage simple face

Élément de départ QUADRA-F sans tablette

Métal laqué, P 280 mm pour tablette profondeur 250 mm = M

		Entr'axe 1000 mm	Entr'axe 900 mm	Entr'axe 750 mm	Entr'axe 500 mm
H 1100 mm	Référence	B 1100 GWM QU	B 1100 GUM QU	B 1100 GSM QU	B 1100 GRM QU
H 1500 mm	Référence	B 1100 CWM QU	B 1100 CUM QU	B 1100 CSM QU	B 1100 CRM QU
H 1750 mm	Référence	B 1100 AWM QU	B 1100 AUM QU	B 1100 ASM QU	B 1100 ARM QU
H 2050 mm	Référence	B 1100 DWM QU	B 1100 DUM QU	B 1100 DSM QU	B 1100 DRM QU

Pour tablette profondeur 300 mm = N (P 330 mm) à la place de M pour les références

Élément suivant QUADRA-F sans tablette

Métal laqué, P 280 mm pour tablette profondeur 250 mm = M

		Entr'axe 1000 mm	Entr'axe 900 mm	Entr'axe 750 mm	Entr'axe 500 mm
H 1100 mm	Référence	B 1200 GWM QU	B 1200 GUM QU	B 1200 GSM QU	B 1200 GRM QU
H 1500 mm	Référence	B 1200 CWM QU	B 1200 CUM QU	B 1200 CSM QU	B 1200 CRM QU
H 1750 mm	Référence	B 1200 AWM QU	B 1200 AUM QU	B 1200 ASM QU	B 1200 ARM QU
H 2050 mm	Référence	B 1200 DWM QU	B 1200 DUM QU	B 1200 DSM QU	B 1200 DRM QU

Pour tablette profondeur 300 mm = N (P 330 mm) à la place de M pour les références

Rayonnage double face

Élément de départ QUADRA-F sans tablette

Métal laqué, P 530 mm pour tablette profondeur 250 mm = M

		Entr'axe 1000 mm	Entr'axe 900 mm	Entr'axe 750 mm	Entr'axe 500 mm
H 1100 mm	Référence	B 1300 GWM QU	B 1300 GUM QU	B 1300 GSM QU	B 1300 GRM QU
H 1500 mm	Référence	B 1300 CWM QU	B 1300 CUM QU	B 1300 CSM QU	B 1300 CRM QU
H 1750 mm	Référence	B 1300 AWM QU	B 1300 AUM QU	B 1300 ASM QU	B 1300 ARM QU
H 2050 mm	Référence	B 1300 DWM QU	B 1300 DUM QU	B 1300 DSM QU	B 1300 DRM QU

Pour tablette profondeur 300 mm = N (P 630 mm) à la place de M pour les références

Élément suivant QUADRA-F sans tablette

Métal laqué, P 530 mm pour tablette profondeur 250 mm = M

		Entr'axe 1000 mm	Entr'axe 900 mm	Entr'axe 750 mm	Entr'axe 500 mm
H 1100 mm	Référence	B 1400 GWM QU	B 1400 GUM QU	B 1400 GSM QU	B 1400 GRM QU
H 1500 mm	Référence	B 1400 CWM QU	B 1400 CUM QU	B 1400 CSM QU	B 1400 CRM QU
H 1750 mm	Référence	B 1400 AWM QU	B 1400 AUM QU	B 1400 ASM QU	B 1400 ARM QU
H 2050 mm	Référence	B 1400 DWM QU	B 1400 DUM QU	B 1400 DSM QU	B 1400 DRM QU

Pour tablette profondeur 300 mm = N (P 630 mm) à la place de M pour les références

Rayonnage simple face

Élément de départ QUADRA-Q sans tablette

Métal laqué, P 280 mm pour tablette profondeur 250 mm = M

		Entr'axe 1000 mm	Entr'axe 900 mm	Entr'axe 750 mm	Entr'axe 500 mm
H 1100 mm	Référence	B 1101 GWM QU	B 1101 GUM QU	B 1101 GSM QU	B 1101 GRM QU
H 1500 mm	Référence	B 1101 CWM QU	B 1101 CUM QU	B 1101 CSM QU	B 1101 CRM QU
H 1750 mm	Référence	B 1101 AWM QU	B 1101 AUM QU	B 1101 ASM QU	B 1101 ARM QU
H 2050 mm	Référence	B 1101 DWM QU	B 1101 DUM QU	B 1101 DSM QU	B 1101 DRM QU

Pour tablette profondeur 300 mm = N (P 330 mm) à la place de M pour les références

Élément suivant QUADRA-Q sans tablette

Métal laqué, P 280 mm pour tablette profondeur 250 mm = M

		Entr'axe 1000 mm	Entr'axe 900 mm	Entr'axe 750 mm	Entr'axe 500 mm
H 1100 mm	Référence	B 1201 GWM QU	B 1201 GUM QU	B 1201 GSM QU	B 1201 GRM QU
H 1500 mm	Référence	B 1201 CWM QU	B 1201 CUM QU	B 1201 CSM QU	B 1201 CRM QU
H 1750 mm	Référence	B 1201 AWM QU	B 1201 AUM QU	B 1201 ASM QU	B 1201 ARM QU
H 2050 mm	Référence	B 1201 DWM QU	B 1201 DUM QU	B 1201 DSM QU	B 1201 DRM QU

Pour tablette profondeur 300 mm = N (P 330 mm) à la place de M pour les références

Rayonnage double face

Élément de départ QUADRA-Q sans tablette

Métal laqué, P 530 mm pour tablette profondeur 250 mm = M

		Entr'axe 1000 mm	Entr'axe 900 mm	Entr'axe 750 mm	Entr'axe 500 mm
H 1100 mm	Référence	B 1301 GWM QU	B 1301 GUM QU	B 1301 GSM QU	B 1301 GRM QU
H 1500 mm	Référence	B 1301 CWM QU	B 1301 CUM QU	B 1301 CSM QU	B 1301 CRM QU
H 1750 mm	Référence	B 1301 AWM QU	B 1301 AUM QU	B 1301 ASM QU	B 1301 ARM QU
H 2050 mm	Référence	B 1301 DWM QU	B 1301 DUM QU	B 1301 DSM QU	B 1301 DRM QU

Pour tablette profondeur 300 mm = N (P 630 mm) à la place de M pour les références

Élément suivant QUADRA-Q sans tablette

Métal laqué, P 530 mm pour tablette profondeur 250 mm = M

		Entr'axe 1000 mm	Entr'axe 900 mm	Entr'axe 750 mm	Entr'axe 500 mm
H 1100 mm	Référence	B 1401 GWM QU	B 1401 GUM QU	B 1401 GSM QU	B 1401 GRM QU
H 1500 mm	Référence	B 1401 CWM QU	B 1401 CUM QU	B 1401 CSM QU	B 1401 CRM QU
H 1750 mm	Référence	B 1401 AWM QU	B 1401 AUM QU	B 1401 ASM QU	B 1401 ARM QU
H 2050 mm	Référence	B 1401 DWM QU	B 1401 DUM QU	B 1401 DSM QU	B 1401 DRM QU

Pour tablette profondeur 300 mm = N (P 630 mm) à la place de M pour les références

Rayonnage frontal

Rayonnage simple face (sans tablette)

pour fixation sur le côté d'un rayonnage double face (ou d'une rangée)

A équiper de tablettes profondeur 250 mm métal ou bois.

Entr'axe 500 mm. En métal laqué avec équipement pour fixation L 530 mm P 280 mm

H 1100 mm	Référence	B 1500 GRM QU QUADRA-F
H 1500 mm	Référence	B 1500 CRM QU QUADRA-F
H 1750 mm	Référence	B 1500 ARM QU QUADRA-F
H 2050 mm	Référence	B 1500 DRM QU QUADRA-F

H 1100 mm	Référence	B 1501 GRM QU QUADRA-Q
H 1500 mm	Référence	B 1501 CRM QU QUADRA-Q
H 1750 mm	Référence	B 1501 ARM QU QUADRA-Q
H 2050 mm	Référence	B 1501 DRM QU QUADRA-Q

Présentoir pour côtés de rayonnage

Tablette inclinée 60

Pour présenter des documents sur les côtés de rayonnage double face.

En métal laqué, avec fixation. L 469 mm P 290 mm

P 290 mm	Référence	B 8222 0M0 QU
----------	------------------	---------------

Tablette horizontale

Pour présenter des documents sur les côtés de rayonnage double face.

En métal laqué, avec fixation L 469 H 120 mm P 250 mm

P 250 mm	Référence	B 8221 0M0 QU
----------	------------------	---------------

Rayonnage double face

Roulettes avec support pour rayonnage double face départ (voir image)

Utilisable pour tablette profondeur 250 mm dans le cas où le rayonnage doit être régulièrement déplacé.

Élément départ: deux paires de roulettes

Élément suivant: une paire de roulettes

Equerre de tôle en métal laqué livrée avec fixation et deux roulettes. L 550 mm

Référence B 8013 0M0 QU pour sol mou

Référence B 8013 0M1 QU pour sol dur

Tablettes métalliques

Tablette métallique avec barres pour fixation

Métal laqué

		Entr'axe 1000 mm	Entr'axe 900 mm	Entr'axe 750 mm	Entr'axe 500 mm
P 250 mm	Référence	B 2110 MW0 QU	B 2110 MU0 QU	B 2110 MS0 QU	B 2110 MR0 QU
P 300 mm	Référence	B 2110 NW0 QU	B 2110 NU0 QU	B 2110 NS0 QU	B 2110 NR0 QU

Tablette métallique avec butée arrière et barres pour fixation.

Métal laqué.

		Entr'axe 1000 mm	Entr'axe 900 mm	Entr'axe 750 mm	Entr'axe 500 mm
P 250 mm	Référence	B 2111 MW0 QU	B 2111 MU0 QU	B 2111 MS0 QU	B 2111 MR0 QU
P 300 mm	Référence	B 2111 NW0 QU	B 2111 NU0 QU	B 2111 NS0 QU	B 2111 NR0 QU

Tablette de présentation métallique avec barres de fixation

Avec rebord avant, inclinaison réglable. Profondeur 300 mm.
Métal laqué, pour rayonnage avec tablettes profondeur 250 et 300 mm

		Entr'axe 1000 mm	Entr'axe 900 mm	Entr'axe 750 mm	Entr'axe 500 mm
P 250 mm	Référence	B 2611 MW0 QU	B 2611 MU0 QU	B 2611 MS0 QU	B 2611 MR0 QU
P 300 mm	Référence	B 2611 NW0 QU	B 2611 NU0 QU	B 2611 NS0 QU	B 2611 NR0 QU

Tablettes bois

Tablette bois avec barres pour fixation.

Bois de placage ou mélaminé.

		Entr'axe 1000 mm	Entr'axe 900 mm	Entr'axe 750 mm	Entr'axe 500 mm
P 250 mm	Référence	B 2170 MW0 QU	B 2170 MU0 QU	B 2170 MS0 QU	B 2170 MR0 QU
P 300 mm	Référence	B 2170 NW0 QU	B 2170 NU0 QU	B 2170 NS0 QU	B 2170 NR0 QU

Tablette bois avec coulisse pour serre-livres suspendu et barres de fixation.

Bois de placage ou mélaminé.
Prévue pour serre-livres réf BSD 22/28

		Entr'axe 1000 mm	Entr'axe 900 mm	Entr'axe 750 mm	Entr'axe 500 mm
P 250 mm	Référence	B 2172 MW0 QU	B 2172 MU0 QU	B 2172 MS0 QU	B 2172 MR0 QU
P 300 mm	Référence	B 2172 NW0 QU	B 2172 NU0 QU	B 2172 NS0 QU	B 2172 NR0 QU

Tablette bois avec butée arrière et barres de fixation.

Bois de placage ou mélaminé.

		Entr'axe 1000 mm	Entr'axe 900 mm	Entr'axe 750 mm	Entr'axe 500 mm
P 250 mm	Référence	B 2171 MW0 QU	B 2171 MU0 QU	B 2171 MS0 QU	B 2171 MR0 QU
P 300 mm	Référence	B 2171 NW0 QU	B 2171 NU0 QU	B 2171 NS0 QU	B 2171 NR0 QU

Tablettes bois

Tablette bois avec butée arrière, coulisse pour serre-livres et barres pour fixation.

Bois de placage ou mélaminé.
Prévue pour serre-livres BSD 22/28.

		Entr'axe 1000 mm	Entr'axe 900 mm	Entr'axe 750 mm	Entr'axe 500 mm
P 250 mm	Référence	B 2173 MW0 QU	B 2173 MU0 QU	B 2173 MS0 QU	B 2173 MR0 QU
P 300 mm	Référence	B 2173 NW0 QU	B 2173 NU0 QU	B 2173 NS0 QU	B 2173 NR0 QU

Tablette de présentation bois avec barres pour fixation.

Avec butée avant, inclinaison variable, profondeur 300 mm.
Bois de placage ou mélaminé.
Pour rayonnage avec tablettes profondeur 250 et 300 mm

		Entr'axe 1000 mm	Entr'axe 900 mm	Entr'axe 750 mm	Entr'axe 500 mm
P 250 mm	Référence	B 2671 MW0 QU	B 2671 MU0 QU	B 2671 MS0 QU	B 2671 MR0 QU
P 300 mm	Référence	B 2671 NW0 QU	B 2671 NU0 QU	B 2671 NS0 QU	B 2671 NR0 QU

Tablette de consultation métal ou bois

Tablette de consultation télescopique entièrement escamotable,

à monter sous une tablette métal ou bois à partir d'une largeur de 750 mm.
Se replie à fleur de la tablette porteuse profondeur utile 245 mm largeur 600 mm
avec matériel de fixation et anti-basculant

Pour tablette porteuse

P 250 mm	Référence	B 2000 M00 QU	tirette métal pour tablette métal
P 300 mm	Référence	B 2000 N00 QU	tirette métal pour tablette métal

P 250 mm	Référence	B 2002 M00 QU	tirette bois pour tablette bois
P 300 mm	Référence	B 2002 N00 QU	tirette bois pour tablette bois

Tablette de consultation télescopique débordante

à monter sous une tablette métal ou bois à partir d'une largeur de 750 mm.
débordante de 50 mm elle permet à l'utilisateur de la repérer plus facilement.
Profondeur utile 295 mm largeur 600 mm
avec matériel de fixation et anti-basculant

Pour tablette porteuse

P 250 mm	Référence	B 2001 M00 QU	tirette métal pour tablette métal
P 300 mm	Référence	B 2001 N00 QU	tirette métal pour tablette métal

P 250 mm	Référence	B 2003 M00 QU	tirette bois pour tablette bois
P 300 mm	Référence	B 2003 N00 QU	tirette bois pour tablette bois

Tablettes bois

Tablette bois avec butées de fin de rangée intégrale.

Bois de placage ou mélaminé.

1 2

P 250 mm	Référence	Entr'axe 1000 mm B 2124 MW0 QU	Entr'axe 900 mm B 2124 MU0 QU	Entr'axe 750 mm B 2124 MS0 QU	Entr'axe 500 mm B 2124 MR0 QU
----------	------------------	-----------------------------------	----------------------------------	----------------------------------	----------------------------------

Tablette bois avec butées arrière et fin de rangée intégrale.

Bois de placage ou mélaminé.

1 2

P 250 mm	Référence	Entr'axe 1000 mm B 2125 MW0 QU	Entr'axe 900 mm B 2125 MU0 QU	Entr'axe 750 mm B 2125 MS0 QU	Entr'axe 500 mm B 2125 MR0 QU
----------	------------------	-----------------------------------	----------------------------------	----------------------------------	----------------------------------

Habillage latéral

Habillage latéral en tôle perforée

à accrocher aux extrémités des rayonnages avec tablette de profondeur 250 mm
Prévoir un habillage pour un montant simple face et deux habillages pour un montant double face.

Livré individuellement avec possibilité de fixer des accessoires de présentation (voir catalogue des accessoires Schulz) en métal laqué.

Pour rayonnage hauteur

H 1100 mm	Référence	B 8810 GMR QU	perforation ronde RG 5/25
H 1500 mm	Référence	B 8810 CMR QU	perforation ronde RG 5/25
H 1750 mm	Référence	B 8810 AMR QU	perforation ronde RG 5/25
H 2050 mm	Référence	B 8810 DMR QU	perforation ronde RG 5/25

Pour tablette profondeur 300 mm = N à la place de M pour les références

Pour rayonnage hauteur

H 1100 mm	Référence	B 8810 GMQ QU	perforation carrée QG 10/62,5
H 1500 mm	Référence	B 8810 CMQ QU	perforation carrée QG 10/62,5
H 1750 mm	Référence	B 8810 AMQ QU	perforation carrée QG 10/62,5
H 2050 mm	Référence	B 8810 DMQ QU	perforation carrée QG 10/62,5

Pour tablette profondeur 300 mm = N à la place de M pour les références

Support mobile de présentation

Support mobile

permet toutes sortes de présentation de média grâce aux nombreux accessoires. (voir catalogue des accessoires Schulz)
En métal laqué, monté sur 4 roulettes avec freins.
L 568 mm P 460 mm

H 1560 mm	Référence	B 7010 CM0 QU QUADRA-F
H 1810 mm	Référence	B 7010 AM0 QU QUADRA-F (voir croquis)

H 1560 mm	Référence	B 7011 CM0 QU QUADRA-Q
H 1810 mm	Référence	B 7011 AM0 QU QUADRA-Q

Présentoirs de quotidiens

idem que ci-dessus mais équipé de présentoirs en plexi modèle ZHK.

H 1560 mm	Référence	B 7010 CM1 QU QUADRA-F pour 8 quotidiens
H 1810 mm	Référence	B 7010 AM1 QU QUADRA-F pour 10 quotidiens (voir croquis)

H 1560 mm	Référence	B 7011 CM1 QU QUADRA-Q pour 8 quotidiens
H 1810 mm	Référence	B 7011 AM1 QU QUADRA-Q pour 10 quotidiens

Supports mobiles avec tablettes de présentation

Supports mobiles équipés de tablettes inclinées 60° modèle SAB 60

H 1560 mm	Référence	B 7010 CM2 QU QUADRA-F avec 6 tablettes inclinées (voir croquis)
H 1810 mm	Référence	B 7010 AM2 QU QUADRA-F avec 8 tablettes inclinées

H 1560 mm	Référence	B 7011 CM2 QU QUADRA-Q avec 6 tablettes
H 1810 mm	Référence	B 7011 AM2 QU QUADRA-Q avec 8 tablettes

Support mobile avec tablettes horizontales et inclinées

Supports mobiles équipés de tablettes inclinées 60° modèle SAB 60 et de tablettes horizontales modèle STFB

H 1560 mm	Référence	B 7010 CM3 QU QUADRA-F avec 2 tablettes inclinées et 4 tablettes horizontales (voir croquis)
H 1810 mm	Référence	B 7010 AM3 QU QUADRA-F avec 2 tablettes inclinées et 6 tablettes horizontales

H 1560 mm	Référence	B 7011 CM3 QU QUADRA-Q avec 2 tablettes inclinées et 4 tablettes horizontales
H 1810 mm	Référence	B 7011 AM3 QU QUADRA-Q avec 2 tablettes inclinées et 6 tablettes horizontales

Signalisation supérieure

Signalisation supérieure pour rayonnage de départ simple ou double face

venant se fixer dans les montants
Voir notre catalogue accessoires pour les lettres autocollantes.
Avec deux supports tube carré H 300 mm en métal laqué
Panneau H 180 mm bois de placage ou mélaminé

1 2 3

	Entr'axe 1000 mm (L 850 mm)	Entr'axe 900 mm (L 750 mm)	Entr'axe 750 mm (L 600 mm)
Référence	B 8101 GW0 QU	B 8101 GU0 QU	B 8101 GS0 QU

Signalisation supérieure pour rayonnage suivant identique à ci-dessus mais avec un seul support métal.

1 2 3

	Entr'axe 1000 mm (L 850 mm)	Entr'axe 900 mm (L 750 mm)	Entr'axe 750 mm (L 600 mm)
Référence	B 8101 AW0 QU	B 8101 AU0 QU	B 8101 AS0 QU

Index de signalisation

à glisser sur le panneau de signalisation permet une indexation
voir notre catalogue accessoires (pour les lettres autocollantes)
Prévoir deux index pour une indexation
double face (elles s'emboîtent voir croquis)
L 300 mm P 40 mm H 150 mm dépasse de 100 mm
métal laqué

Référence B 8102 000 XX

Description du système

Système de rayonnage cadre pour rangement de livres, illustrés et autres médias ainsi que pour bandes dessinées BD.

Montants métalliques en tube carré 30x30 mm perforés côtés intérieurs tous les 25 mm, permettant le réglage en hauteur des tablettes sans outillage.
Raccord des montants au choix en fer plat ou de forme design.

Les pieds sont équipés de vérins permettant une mise à niveau.
Les montants sont reliés par une traverse rectangulaire en fer plat de 30x15 mm ou par un fond plein (sur demande).
Les tablettes sont métalliques ou en bois. Les tablettes bois peuvent être équipées de buttée de fin de rangées intégrales.

Le laquage des parties métalliques se fait d'après les normes DIN 50942 par une pulvérisation à chaud spéciale anti-usure et écologique (non polluante et favorable à l'environnement).

Les garnitures de fixation des accessoires sont le plus souvent chromées et donc protégées contre la corrosion.
Les surfaces en bois sont vernies ou mélaminées.

Coupe

Tube carré 30 x 30 mm

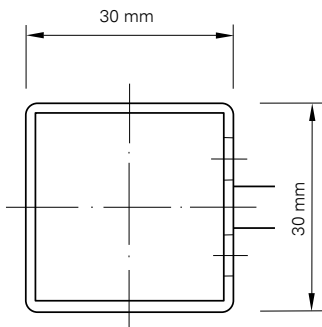

Echelle 1:1



Comme la mécanique d'une montre, dans laquelle de nombreuses pièces intérieures assurent sa précision, l'ensemble des accessoires minutieusement étudiés et proportionnés assure à nos systèmes de rayonnage la qualité et le fonctionnement d'un aménagement pour bibliothèque. Grâce aux explications suivantes, nous voulons vous présenter nos systèmes de rayonnage avec toutes leurs caractéristiques. Ce système prépare à l'utilisation de base d'une palette d'accessoires moderne et globale, que nous avons rassemblé pour vous dans ce catalogue.

Symboles des finitions de surface et coloris d'après le nuancier Schulz.

● Coloris
Pour le métal et le bois laqué

■ Surfaces
Mélangés et bois de placage

✱ Tissus
Pour sièges



UNIFLEX (UN)

Le système de rayonnage et de rangement classique avec cadre métallique tube carré est d'une qualité qui a fait ses preuves, avec un design intemporel. La flexibilité d'UNIFLEX est démontrée dans son utilisation quotidienne. Grâce à un vaste programme d'équipement et de multiples accessoires, ce système convient à de nombreuses utilisations et à des extensions ultérieures.



QUADRA (QU)

Semblable à Rondéa, de par son montage, bien qu'avec un cadre métallique en tube carré, le système QUADRA répond également qualitativement, fonctionnellement et par sa longévité aux exigences exceptionnelles des bibliothèques. Là aussi, au choix, deux designs différents qui mettent l'accent, entre autre, sur les fonctions de l'aménagement d'une bibliothèque moderne.



RONDEA (RO)

Discrétion et élégance font le charme de notre rayonnage RONDEA, système à tube rond. La structure filigrane permet de mettre l'architecture et les médias en évidence. Bien entendu, un vaste équipement en accessoires pour une utilisation intensive, dans tous les domaines, ainsi que deux designs différents, sont aussi disponible pour ce système.

Serre-livres suspendus

Serre-livres suspendu, modèle BS 22

A suspendre sous les tablettes métalliques, réglable au choix, en acier rond chromé avec embouts plastiques résistants, pour un déplacement facile et silencieux H 220 mm

Toutes gammes

Pour tablette porteuse 250 mm B **8002** M00 XX
 Pour tablette porteuse 300 mm B **8002** N00 XX



Serre-livres suspendu, modèle BS 28

A suspendre sous les tablettes métalliques, à grands intervalles, même fabrication que modèle BS 22 par sa grande hauteur convient aux très grands comme aux très petits livres. H 280 mm

Toutes gammes

Pour tablette porteuse 250 mm B **8002** M28 XX
 Pour tablette porteuse 300 mm B **8002** N28 XX

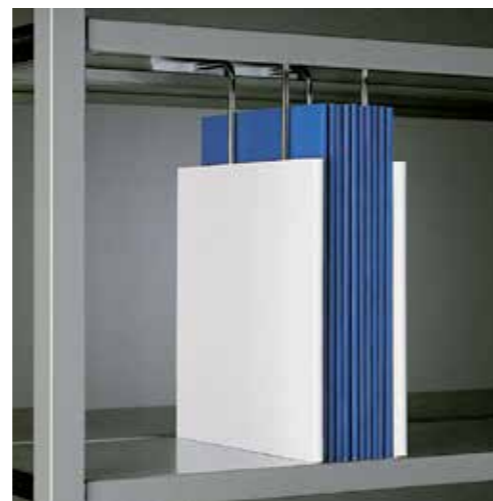
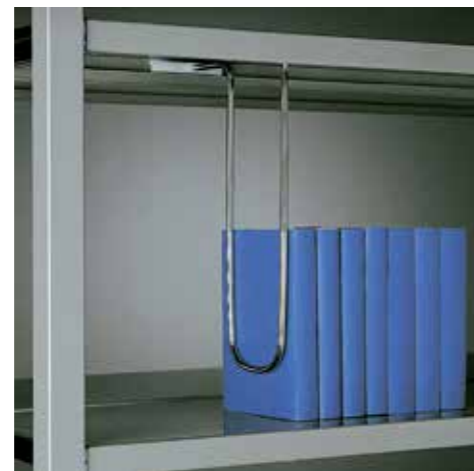

Séparateur, modèle TS

A enfiler sur les serre-livres suspendus modèles BS 22 et BS 28, repose sur la tablette, en raison de son poids, et constitue un précieux accessoire pour maintenir documents souples, revues, bloc-notes, etc... plastique blanc. P 240 mm, H 250 mm

Toutes gammes

Pour tablette porteuse 250 mm et 300 mm B **8005** M00 XX

Serre-livres suspendu, modèle HB 22

A suspendre sous tablette en bois Multiplex Avec rails de guidage, réglage au choix En acier rond chromé H 220 mm

Référence

UNIFLEX B **8012** 000 UN
QUADRA B **8012** 000 QU
RONDEA B **8012** 000 RO



Serre-livres suspendu, modèle BSD 22 BSD 28

A suspendre sous tablette en bois Avec rails de guidage, réglage au choix En acier rond chromé

Référence	H 220 mm	H 280 mm
UNIFLEX	B 8003 000 UN	B 8003 028 UN
QUADRA	B 8003 000 QU	B 8003 028 QU
RONDEA	B 8003 000 RO	B 8003 028 RO



Butée de fin de rangée, modèle EP

A fixer sur tablette métallique, joue en plastique transparent à angles arrondis protégeant le livre P 217 mm, H 170 mm

Pour tablette porteuse 250 mm

Référence

UNIFLEX B **8006** 000 UN
QUADRA B **8006** 000 QU
RONDEA B **8006** 000 RO



Butées de fin de rangée

Butée de fin de rangée par barre de support, modèle B 1

A fixer dans les crémaillères du cadre à hauteur au choix. Par l'utilisation de 2 barres, sécurité absolue contre renversement des livres Acier rond zingué.

Référence

1 pièce	pour tablette porteuse 250 mm	pour tablette porteuse 300 mm
UNIFLEX	B 8001 M00 UN	B 8001 N00 UN
QUADRA	B 8001 M00 QU	B 8001 N00 QU
RONDEA	B 8001 M00 RO	B 8001 N00 RO



Butée de fin de rangée en étrier, modèle DR 2

A fixer dans les tablettes métalliques Acier rond chromé H 150 mm

Référence

	pour tablette porteuse 250 mm	pour tablette porteuse 300 mm
UNIFLEX	B 8007 M00 UN	B 8007 N00 UN
QUADRA	B 8007 M00 QU	B 8007 N00 QU
RONDEA	B 8007 M00 RO	B 8007 N00 RO

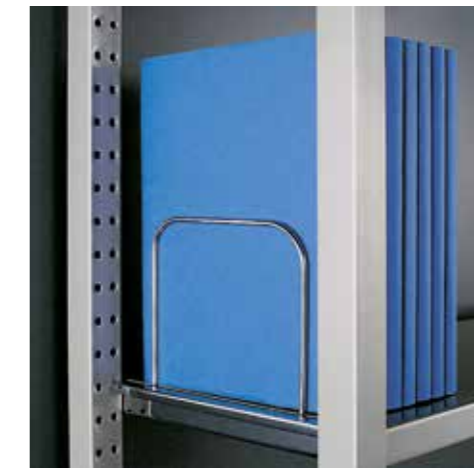

Serre-livres

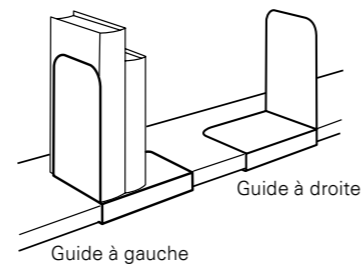

Serre-livres métal, modèle WB
Utilisable sur toutes les tablettes
Métal laqué blanc ou noir
L 120 mm, P 80 mm, H 130 mm

Toutes gammes **Référence**
B 8020 000 XX

Serre-livres métal, modèle WB 1, WB 2

Utilisable sur toutes les tablettes
Existe en 2 hauteurs
En métal laqué ●
L 120 mm, P 150 mm, H 175/240 mm

Toutes gammes **Référence**
Hauteur 175 mm B 8021 010 XX
Hauteur 240 mm B 8021 020 XX



Serre-livres métal, modèle WBG

Pour tablette métallique ou multiplex avec guide à droite ou à gauche, avec rabat de guidage et maintien pouvant servir de support de signalisation
en métal laqué ●
L 150 mm, P 150 mm, H 200 mm

Toutes gammes	Référence
Guide à droite	B 8023 00R XX
Guide à gauche	B 8023 00L XX
Avec support de signalisation, guide à droite	B 8023 10R XX
Avec support de signalisation, guide à gauche	B 8023 10L XX

Support de signalisation, modèle KA/S

Pour fixation ultérieure sur le rebord des serre-livres métal, en plastique transparent, autocollant avec étiquettes blanches interchangeables
L 147 mm, P 20 mm
Service de signalisation **Schulz** sur demande

Toutes gammes **Référence**
B 8044 201 XX

Étiquettes blanches en planche de 13 pièces
L 209 mm
(toutes dimensions par découpage)
B 8041 000 XX



Serre-livres métal universel, modèle WBU

Pour tablette métallique, utilisable avec guide à droite ou à gauche par simple retournement.
Avec double rabat de guidage assurant un déplacement parfait et empêchant la détérioration des livres lors de la mise en place.
Possibilité de placer une signalisation verticale et horizontale.
● En métal laqué
L 175 mm, P 182 mm, H 175 mm

sans support de signalisation **Référence**
Toutes gammes B 8024 000 XX



Accessoires pour tablette

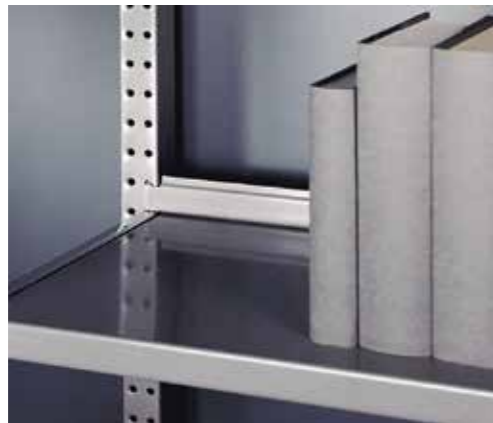

Butée arrière, modèle BA

Pour tablette métallique à fixer sur le cadre porteur, utilisable aussi pour les tablettes débordant sur l'avant comme sécurité anti-bascule

● en métal laqué
H 24 mm



Taquet de sécurité, modèle KIS

Taquet de sécurité en matière plastique pour tablette débordante et tablette de consultation bois ou métal pour éviter le basculement (à utiliser par paire)
matière plastique noire.

	Référence
Entr'axe 1000 mm	UNIFLEX B 8029 0W0 UN
	QUADRA B 8029 0W0 QU
Entr'axe 900 mm	UNIFLEX B 8029 0U0 UN
	QUADRA B 8029 0U0 QU
Entr'axe 750 mm	UNIFLEX B 8029 0S0 UN
	QUADRA B 8029 0S0 QU

1 pièce	Référence
UNIFLEX	B 8070 000 UN
QUADRA	B 8070 000 QU
RONDEA	B 8070 000 RO

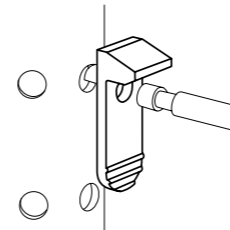

Renfort de tablettes métalliques, modèle UZ

A fixer sous les tablettes, renfort des tablettes métalliques permettant une charge supplémentaire de 30 Kg par tablette.

● Métal laqué



Référence	Entr'axe 1000 mm	Entr'axe 900 mm	Entr'axe 750 mm
UNIFLEX	B 8071 0U0 UN	B 8071 0U0 UN	B 8071 0S0 UN
QUADRA	B 8071 0U0 QU	B 8071 0U0 QU	B 8071 0S0 QU
RONDEA	B 8071 0W0 RO	B 8071 0U0 RO	B 8071 0S0 RO

Entr'axe 900 mm

Entr'axe 750 mm

Remarque
Références des tablettes déjà équipées d'un renfort

Tablette sans butée arrière	Référence
	B 2140 ... (..)
Tablette avec butée arrière	Référence
	B 2141 ... (..)

(..) = UN, QU, RO



Crochet d'inclinaison de tablette bois, modèle SSTH

Par simple retournement, les tablettes bois avec butée arrière sont utilisables comme tablettes de présentation inclinée par l'adjonction de 2 crochets pour butée de fin de rangée intégrale.
Acier chromé

1 pièce	Référence
RONDEA	B 8009 000 RO
QUADRA	B 8009 000 QU

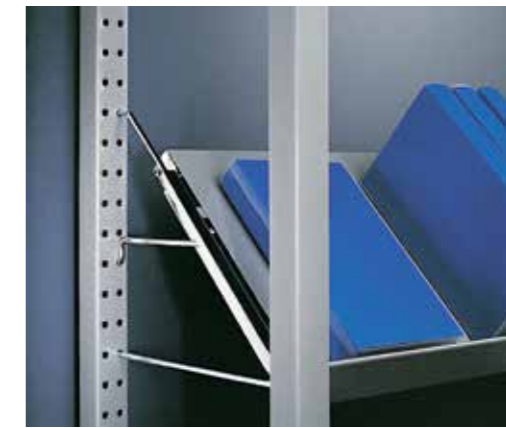

Support métallique d'inclinaison, modèle SSTB

Par simple retournement, les tablettes normales avec butée arrière sont utilisables comme tablette de présentation inclinée par l'adjonction de 2 supports.
Acier zingué brillant

1 pièce pour tablette métal et bois	Référence
UNIFLEX	B 8010 000 UN
QUADRA	B 8010 000 QU
RONDEA	B 8010 000 RO

Accessoires de montage

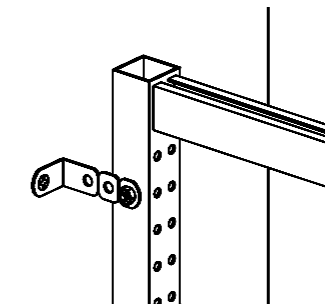

Fixation murale, modèle WBEF

Elément bride pour fixation de rayonnage simple, de plus de 1100 mm de hauteur, face au mur Métal zingué brillant, livré avec chevilles et vis
Distance du mur: 0 - 40 mm

1 pièce	Référence
UNIFLEX	B 8050 000 UN
QUADRA	B 8050 000 QU
RONDEA	B 8050 000 RO

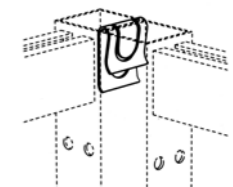

Pince d'assemblage, modèle VBKL

Permet de raccorder 2 rayonnages entre eux, dos à dos ou en angle 90°, très utile pour des rayonnages très hauts ou pour un alignement parfait.

Il faut 1 pièce par raccordement
Métal zingué haute brillance

1 pièce	Référence
UNIFLEX	B 8052 000 UN
QUADRA	B 8052 000 QU



Assemblage en angle, modèle EVW

Permet de raccorder deux rayonnages entre eux en angle 90°. Il faut 2 pièces par rayonnage
Métal nickelé. Livré avec vis.

1 pièce	Référence
UNIFLEX	B 8051 000 UN
QUADRA	B 8051 000 QU

Kit d'outils (sans photo)

Pour le montage et le démontage de tous les systèmes de rayonnage Schulz
Comprenant deux clés plates SW 10 et 3 clés pour vis 6 pans creux n° 4, 5 et 7 mm.

Toutes gammes	Référence
	B 8999 000 XX

Clé pour vérin de réglage SW28 (sans photo.)

Permettant de compenser des inégalités au sol

Référence
UNIFLEX B 8998 000 UN (SW 28)
QUADRA B 8998 000 QU (SW 28)
RONDEA B 8998 000 RO (SW 27)



Tablettes d'angle

Tablette d'angle pour rayonnage double face, Modèle EFD

Tablette triangulaire en bois pour angle extérieur de rayonnage double face de profondeur 250 mm livré avec fixation

Bois de placage ou mélaminé 1 2

Référence	tablette bois 45°	tablette bois 60°	tablette bois 90°
UNIFLEX	B 2012 M45 UN	B 2012 M60 UN	B 2012 M90 UN
QUADRA	B 2012 M45 QU	B 2012 M60 QU	B 2012 M90 QU
RONDEA	B 2012 M45 RO	B 2012 M60 RO	B 2012 M90 RO



Tablette d'angle pour rayonnage double face Modèle EFDR

Tablette triangulaire arrondie, en bois, pour angle extérieur de rayonnage double face de profondeur 250 mm, livré avec fixation

Bois de placage ou mélaminé. 1 2

Référence	tablette bois 45°, arrondie	tablette bois 60°, arrondie	tablette bois 90°, arrondie
UNIFLEX	B 2013 M45 UN	B 2013 M60 UN	B 2013 M90 UN
QUADRA	B 2013 M45 QU	B 2013 M60 QU	B 2013 M90 QU
RONDEA	B 2013 M45 RO	B 2013 M60 RO	B 2013 M90 RO

Tablette d'angle pour rayonnage simple face, Modèle EF

Tablette triangulaire en bois pour angle extérieur de rayonnage simple face de profondeur 250 mm livré avec fixation

1 2 Bois de placage ou mélaminé

tablette bois 90°	Référence
UNIFLEX	B 2010 M90 UN
QUADRA	B 2010 M90 QU
RONDEA	B 2010 M90 RO

Tablette d'angle pour rayonnage simple face, Modèle EFR

Tablette triangulaire en bois pour angle extérieur 90° pour rayonnage simple face de profondeur 250 mm livré avec fixation

1 2 Bois de placage ou mélaminé

tablette bois 90°, arrondie	Référence
UNIFLEX	B 2011 M90 UN
QUADRA	B 2011 M90 QU
RONDEA	B 2011 M90 RO

Tablette trapézoïdale pour rayonnage simple face, Modèle EFI

Tablette bois à fixer sur les côtés du rayonnage simple face de profondeur 250 mm pour les relier entre eux, avec butée arrière

1 2 Bois de placage ou mélaminé

tablette bois 90°	Référence
UNIFLEX	B 2020 M00 UN
QUADRA	B 2020 M00 QU
RONDEA	B 2020 M00 RO

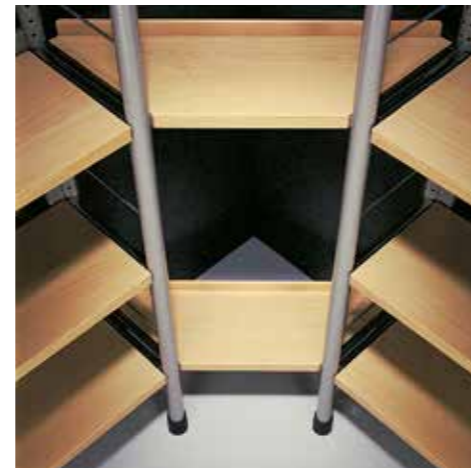

Table suspendue ronde, modèle EHT/RU

Table de lecture ou support informatique, à accrocher sur les côtés du rayonnage double face de profondeur 250 mm

1 2 Plateau en bois de placage ou mélaminé, livré avec fixation,

piètement en métal laqué

Diamètre 1000 mm, P 927 mm, H 725 mm

Référence	pour entr'axe 1000 mm, P 793 mm
UNIFLEX	B 5513 MW0 UN
QUADRA	B 5513 MW0 QU
RONDEA	B 5513 MW0 RO

Table suspendue rectangulaire, modèle EHT/RE

Table de lecture ou support informatique à inclure dans rayonnage simple face à la place d'une tablette de profondeur 250 mm. Multiples usages possibles

1 2 Plateau en bois de placage ou mélaminé,

livré avec fixation, piètement métal laqué

P 750 mm, H 725 mm

Référence	pour entr'axe 1000 mm	pour entr'axe 900 mm	pour entr'axe 750 mm
UNIFLEX	B 5510 MW0 UN	B 5510 MU0 UN	B 5510 MS0 UN
QUADRA	B 5510 MW0 QU	B 5510 MU0 QU	B 5510 MS0 QU
RONDEA	B 5510 MW0 RO	B 5510 MU0 RO	B 5510 MS0 RO



Table suspendue pentagonale, modèle EHT/FE

Table à 5 côtés à implanter dans rayonnage simple face à la place d'une tablette de profondeur 250 mm idéale pour espace disposant de peu de place.

1 2 Plateau en bois de placage ou mélaminé,

livré avec fixation, piètement en métal laqué

H 725 mm

Référence	pour entr'axe 1000 mm, P 793 mm	pour entr'axe 900 mm, P 743 mm	pour entr'axe 750 mm, P 668 mm
UNIFLEX	B 5513 MW0 UN	B 5513 MU0 UN	B 5513 MS0 UN
QUADRA	B 5513 MW0 QU	B 5513 MU0 QU	B 5513 MS0 QU
RONDEA	B 5513 MW0 RO	B 5513 MU0 RO	B 5513 MS0 RO



Tables suspendues

Table suspendue en forme de goutte, modèle EHT/TR

Table de lecture en forme de goutte pour la lecture ou pour écran informatique à accrocher dans rayonnage double face de profondeur 250 mm disposé en angle 90°.

Permet un emplacement de travail agréable.

Plateau en bois de placage ou mélaminé, 1 2

livré avec fixation

Piètement en métal laqué

Diamètre 1040 mm, H 725 mm

Référence	
UNIFLEX	B 5500 M00 UN
QUADRA	B 5500 M00 QU
RONDEA	B 5500 M00 RO



Armoire basse

Commode à médias audio-visuels, modèle MS

Commode avec 4 tiroirs à ouverture totale. Les séparations sont variables, ce qui donne la possibilité de ranger également d'autres médias.

A installer contre un mur, ou à intégrer dans un rayonnage avec un entre-axes de 900 mm

Serrure et blocage des tiroirs (bloque l'ouverture de plusieurs tiroirs en même temps, pour éviter que le meuble tombe) sur demande.

1 2 3 Corps plaqué bois/mélaminé
L 865 mm, P 600 mm, H 870 mm

Référence

B 3495 4U0 (..) avec serrure et avec blocage (v. photo)

B 3495 4U1 (..) sans serrure, avec blocage

B 3495 4U2 (..) sans serrure, sans blocage
(à fixer au mur)

(..) = UN, QU, RO



Options pour tiroirs

4 séparations mobiles pour une répartition variable, Revêtement caoutchouc strillé amovible, 2 tiges en inox, pour 200 CD avec pochettes standards ou 1000 CD avec pochettes de protection, ou 90 DVD. Séparation métal laqué argenté. H 80 mm

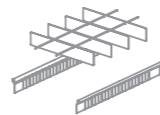

Référence

B 3516 0U0 (..) 1 kit pour 1 tiroir

B 3517 000 (..) 1 séparation supplémentaire

(..) = UN, QU, RO



Armoire basse avec portes battantes, modèle USS

Armoire basse en bois à portes battantes avec serrure, équipée d'une tablette intermédiaire

Bois de placage ou mélaminé 1 2 3

H 870 mm

Référence

P 400 mm

Pour entr'axe 1000 mm, L 965 mm, B 3503 4W0 (..) B 3504 4W0 (..)

1 pièce supplémentaire pour tablette B 3503 0W0 (..) B 3504 0W0 (..)

Pour entr'axe 900 mm, L 865 mm, B 3503 4U0 (..) B 3504 4U0 (..)

1 pièce supplémentaire pour tablette B 3503 0U0 (..) B 3504 0U0 (..)

(..) = UN, QU, RO



Armoire basse avec portes coulissantes, modèle STS

Fermant à clé, équipé d'une tablette intermédiaire

Bois de placage ou mélaminé 1 2 3

H 870 mm

Référence

P 400 mm

Pour entr'axe 1000 mm, L 965 mm, B 3501 4W0 (..) B 3502 4W0 (..)

1 pièce supplémentaire pour tablette B 3501 0W0 (..) B 3502 0W0 (..)

Pour entr'axe 900 mm, L 865 mm, B 3501 4U0 (..) B 3502 4U0 (..)

1 pièce supplémentaire pour tablette B 3501 0U0 (..) B 3502 0U0 (..)

(..) = UN, QU, RO

Tablette télescopique ou de lecture



Tablette de lecture et de présentation demi-lune, modèle ALL

Tablette bois à intégrer dans un rayonnage d'entr'axe de 500 mm (en largeur) et de profondeur 250 mm, livré avec fixation et système anti-basculant

bois de placage ou mélaminé 1 2

Entr'axe 500 mm, P 480 mm

Référence

UNIFLEX B 2729 MR0 UN

QUADRA B 2729 MR0 QU

RONDEA B 2729 MR0 RO



Tablette latérale de lecture et de présentation demi-lune, modèle ALS

Tablette bois à fixer sur les côtés de rayonnage double face de profondeur 530 mm, livrée avec fixation et système anti-basculant

bois de placage ou mélaminé 1 2

L 525 mm, P 500 mm

Référence

UNIFLEX B 2033 M00 UN

QUADRA B 2033 M00 QU

RONDEA B 2033 M00 RO



Tablette relevable, Modèle FK

A fixer sur les côtés de rayonnage double face, en tablette de consultation ou de présentation, Relevable, livrée avec fixation

En métal laqué

L 520 mm, P 300 mm

Référence

A fixer sur panneau d'habillage en bois

UNIFLEX B 2041 000 UN

QUADRA B 2041 000 QU

A fixer sur rayonnage métallique P 530 mm

UNIFLEX B 2031 0M0 UN

QUADRA B 2031 0M0 QU

A fixer sur rayonnage métallique P 630 mm

UNIFLEX B 2031 0N0 UN

QUADRA B 2031 0N0 QU



Tablette coulissante, modèle FAZ

Sur châssis télescopique, à monter sous une tablette en bois ou métallique d'entr'axe 750 mm, L 600 mm, livrée avec fixation et système anti-basculant

Métal laqué

Référence

en bois

Référence

en métal

Pour tablette-support

Coulissant P 245 mm, entièrement escamotable

Pour tablette-support P 250 mm B 2006 M00 (..)

Pour tablette-support P 300 mm B 2006 N00 (..) B 2000 M00 (..)

B 2000 N00 (..)

Coulissant P 295 mm, bord avant débordant de 50 mm

permettant d'être mieux localisée.

Pour tablette-support P 250 mm B 2007 M00 (..)

Pour tablette-support P 300 mm B 2007 N00 (..) B 2001 M00 (..)

B 2001 N00 (..)

(..) = UN, QU, RO





Banc bac, modèle SIK

Bac en hêtre multiplex, sur roulettes, permettant le stockage de livres et albums, avec un dessus coulissant, équipé de 2 coussins permettant une consultation assise. Se glisse sous un rayonnage P 570 mm, H 275 mm

Référence	pour entr'axe 1000 mm	pour entr'axe 900 mm	pour entr'axe 750 mm
UNIFLEX	B 8420 0W0 UN	B 8420 0U0 UN	B 8420 0S0 UN
QUADRA	B 8420 0W0 QU	B 8420 0U0 QU	B 8420 0S0 QU
RONDEA	B 8420 0W0 RO	B 8420 0U0 RO	B 8420 0S0 RO

Grille de présentation droite

Modèle GISE

A fixer sur le côté d'un rayonnage double face de profondeur 250 mm, permet l'utilisation de différents accessoires ainsi qu'un panneau de signalisation supérieur en bois. Fil d'acier chromé, livré avec fixation. L 490 mm, H 1750 mm

Avec 4 pinces de fixation

Référence
RONDEA B 8200 000 RO

Avec 2 pinces de fixation

Référence
B 8200 000 (.)

(.) = UN, QU

Grille de présentation en angle,

Modèle GISE/W

Idem au modèle GISE mais en angle, à fixer sur rayonnage tube rond L 490 mm, P 522 mm, H 1750 mm

Avec 4 pinces de fixation et 2 raccords double

Référence
RONDEA B 8201 000 RO

Côtés fonctionnels

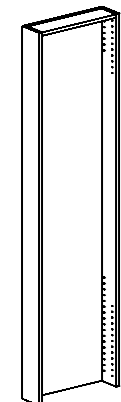

Côtés fonctionnels, modèle FS1

A fixer en fin de rayonnage ou au mur. Les côtés fonctionnels peuvent être combinés avec différents accessoires de présentation ou de signalisation. Idéal pour présenter des nouveautés ou des références à des manifestations. La signalisation peut être appliquée directement sur le côté ou sur un panneau de signalisation. Livré avec fixation. Bois de placage ou mélaminé. 1 2 3

Côté fonctionnel	à fixer au mur	pour UNIFLEX, QUADRA
	L 528 mm	L 528 mm (habillage latéral)
Pour haut. de ray.	Référence	Référence
H 1100 mm	B 8250 GM0 XX	B 8250 GM0 UN,QU
H 1500 mm	B 8250 CM0 XX	B 8250 CM0 UN,QU
H 1750 mm	B 8250 AM0 XX	B 8250 AM0 UN,QU
H 2050 mm	B 8250 DM0 XX	B 8250 DM0 UN,QU
H 2250 mm	B 8250 EM0 XX	B 8250 EM0 UN,QU

Pour tablette profondeur: 300 mm = N (B 640/628 mm) le M du numéro de référence sera remplacé par N

Tableau de signalisation, modèle BT 1

Pour une information et une accentuation colorée Bois de placage ou mélaminé, livré avec fixation 1 2 3 Service de signalisation Schulz sur demande

Référence B 8260 0M0 XX **Toutes gammes**

Pour tablette profondeur: 300 mm = N (B 589 mm) le M du numéro de référence sera remplacé par N.



Tringle pour dépliants, modèle FL1

Pour la classification de dépliants avec façade acrylique, H 120 mm et 3 séparations amovibles. Largeur 115 mm, Bois de placage / mélaminé 1 2 3 L 489 mm, H 140 mm

Référence B 8262 0M0 XX **Toutes gammes**

Pour tablette profondeur: 300 mm = N (B 589 mm) le M du numéro de référence sera remplacé par N.



Tablette de présentation, modèle PT1

Pour déposer des médias et mettre un accent coloré. Métal laqué L 489 mm, H 255 mm

Référence B 8261 0M0 XX **Toutes gammes**

Pour tablette profondeur: 300 mm = N (B 589 mm) le M du numéro de référence sera remplacé par N.

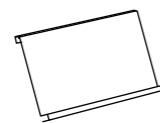

Support de signalisation, Modèle BSGI (v. photo à g.)

En hêtre multiplex, en forme de losange, se fixe sur les grilles GISE L 400 mm, H 284 mm

Référence B 8202 000 (.)

(.) = UN, QU, RO



Support à livres, Modèle ZFVH
Support en fil chromé à accrocher sur les grilles ou côtés des rayonnages. Pour revues et livres
L 90 mm, H 200 mm, P 50 mm,

Référence
Toutes gammes B 8211 000 XX



Présentoir à livres, Modèle BAH 5
Présentoir à livres en fil chromé pour format A5, prévu pour être suspendu à une grille, un côté de rayonnage (avec barre B1) ou posé sur une tablette

Référence
Toutes gammes B 8210 000 XX



Barre de support, Modèle B 1
Sert de support sur les côtés des rayonnages pour les différents accessoires. Se fixe dans les crémaillères des rayonnages sur toute la hauteur. Acier rond zingué brillant

Référence
1 pièce pour profondeur 250 mm
UNIFLEX B 8001 M00 UN
QUADRA B 8001 M00 QU
RONDEA B 8001 M00 RO



Pour tablette profondeur: 300 mm = N
le M du numéro de référence sera remplacé par N.

Présentoir à livres

Présentoir à livres incliné 60°, Modèle SAB 60
Pour présentation de livres, BD, revue, à accrocher en bout de rayonnage double face ou sur les grilles
● Métal laqué, livré avec fixation.
L 469 mm, P 290 mm

Référence
UNIFLEX B 8222 0M0 UN
QUADRA B 8222 0M0 QU
RONDEA B 8222 0M0 RO
GRILLE PRÉSENTATION B 8222 0M0 GI



Tablette horizontale, Modèle STFB
A suspendre sur les grilles de présentation ou en bout de rayonnage double face (v. Photo 1) avec support CD B 8500 003 XX (v. p. 27) pour 42 CD (v. photo 2),
● en métal laqué, livré avec fixation
L 469 mm, P 250 mm, H 120 mm

Référence
UNIFLEX B 8221 0M0 UN
QUADRA B 8221 0M0 QU
RONDEA B 8221 0M0 RO
GRILLE PRÉSENTATION B 8221 0M0 GI



Bac à livres ou BD, modèle BT 2
Avec fond incliné vers l'intérieur permettant la présentation des livres ou BD de face, ou stockage d'appoint sur tranche à accrocher sur les grilles d'exposition ou sur les côtés d'un rayonnage double face en hêtre multiplex, livré avec fixations.
L 480 mm, P 260 mm, H 205 mm
Dim. utiles L 450 mm, P 200 mm

Référence
UNIFLEX B 8216 2W0 UN
QUADRA B 8216 2W0 QU
RONDEA B 8216 2W0 RO
GRILLE de PRES. B 8216 2W0 GI

Bac pour livres de poche, modèle TBT 2
A accrocher sur les grilles d'exposition ou sur les côtés d'un rayonnage double face en hêtre multiplex, livré avec fixations
L 480 mm, P 183 mm, H 150 mm
Dim. Utiles L 450 mm, P 150 mm

Référence
UNIFLEX B 8215 2W0 UN
QUADRA B 8215 2W0 QU
RONDEA B 8215 2W0 RO
GRILLE de PRES. B 8215 2W0 GI

Présentoir pour CD ou livres de poche, modèle CDH
A fixer dans les habillages en tôles perforées RG 5/25, fil d'acier zingué brillant, largeur variable épaisseur jusqu'à 25 mm, H 60 mm
La photo montre 2 paires.

Référence
Toutes gammes B 8209 000 XX 1 Paire

Bac à BD et cartes géographiques, modèle CTR
A visser sur étagère avec tablette porteuse de 250 et 300 mm. Permet de trouver facilement le média choisi grâce à une présentation frontale. Disposition variable grâce à des séparateurs intérieurs mobiles. Peut être aussi utilisé pour stocker des CD ou des DVD.,
● 1 2 Caisson métal laqué, côtés bois de placage / mélaminé
Livré avec fond caoutchouc et séparations
P 376 mm, H 200 mm

Référence
pour entr'axe 1000 mm
3 séparateurs pour env. 136 BD B 8602 MW0 (. .)
pour entr'axe 1000 mm
5 séparateurs pour env. 162 cartes géographiques B 8602 MW1 (. .)
pour entr'axe 900 mm
2 séparateurs pour env. 102 BD B 8602 MU0 (. .)
pour entr'axe 900 mm
4 séparateurs pour env. 135 cartes géographiques B 8602 MU1 (. .)
(. .) = UN, QU, RO



1 paquet de séparateurs supplémentaires

Référence
B 8603 000 (. .)
(. .) = UN, QU, RO

Présentoir à livres



Casier Box pour périodiques à poser dans le rayonnage, modèle ZQB
 Pour présenter des périodiques sur un rayonnage de 250 mm de prof. La porte relevable est munie d'une feuille transparente de protection antireflet, qui permet l'exposition du numéro actuel. La pile horizontale a un atout: le titre sur la tranche de la revue reste visible devant. Hauteur d'empilage 140 mm, dim. de revues max. L 230 mm, H 315 mm
 Casier et porte métal laqué, ●
 max. 3 casiers par rayonnage d'entr'axe 1000 mm.
 L 320 mm, P 260 mm, H 320 mm

Référence
Toutes gammes B 8311 000 XX

Autres possibilités:

Casier Box, modèle ZBV, (sans photo)
 Pour présenter les revues debout sur rayonnage de prof. 250 mm avec paroi arrière réglable. Prof. d'empilage 140 mm, Dim. de revues max. L 230 mm, H 310 mm.
 Casier et porte métal laqué, ●
 max. 4 casiers par rayonnage d'entr'axe 1000 mm.
 L 238 mm, P 260 mm, H 320 mm

Référence
Toutes gammes B 8310 000 XX

Casier Box, modèle ZBL, (sans photo)
 Pour présenter les revues allongées sur rayonnage de prof. 300 mm. Hauteur d'empilage 140 mm, Dim. de revues max. L 230 mm, H 310 mm.
 Casier et porte métal laqué, ●
 max. 4 casiers par rayonnage d'entr'axe 1000 mm.
 L 238 mm, P 340 mm, H 320 mm

Référence
Toutes gammes 0 3016 010

Présentoir à périodiques

Présentoir pour revues, modèle ZSA

Le dos incliné et un rabat sur la droite permettent une présentation de documents sur une tablette de prof. 250 mm. La butée avant du présentoir vient s'accrocher sous la tablette pour une sécurité anti culbute supplémentaire.
 ● Métal laqué, Dos hauteur: 300 mm, prof. utile 80 mm.

Référence
Toutes gammes B 8025 A40 XX DIN A4, Largeur 220 mm, max. 4 pièces. Par tablette d'entr'axe 1000 mm
Toutes gammes B 8025 A30 XX DIN A3, Largeur 440 mm, max. 2 pièces. Par tablette d'entr'axe 1000 mm



Bac métallique, modèle MB
 Bac métallique pour périodiques avec joues latérales et séparateurs, pour rayonnage d'entr'axe 1000 mm et prof. 300 mm, pour le stockage de documents DIN A4 utilisable de préférence avec les portes de présentoirs ZSK en métal laqué ●
 P 300 mm, H 150 mm

Pour entr'axe 1000 mm
Référence
UNIFLEX B 2060 NWO UN
QUADRA B 2060 NWO QU
RONDEA B 2060 NWO RO



Tablette présentoir, modèle ZF 3
 Tablette présentoir en métal avec butée avant de 24 mm P. 300 mm, barre de fixation et bague de réglage métal laqué ●
 P 300 mm

Référence
UNIFLEX B 2611 NWO UN
QUADRA B 2611 NWO QU
RONDEA B 2611 NWO RO



Présentoir pour livres et revues brochées, modèle ZSSA
 Incliné à 30° enclipsable entre eux, coloris RAL 1013 pièce unitaire. Maximum 9 pièces pour largeur de 1000 mm max. 8 pièces pour largeur de 900 mm, max. 6 pièces pour largeur de 750 mm. Métal laqué ●
 élément seul: L 95 mm, P 240 mm, H 300 mm

Référence
Toutes gammes B 8026 000 XX



Support métallique en U, modèle UST
 Pour documents souples ou revues brochées Métal laqué ●
 L 145 mm, P 220 mm, H 250 mm

Référence
Toutes gammes B 8027 000 XX

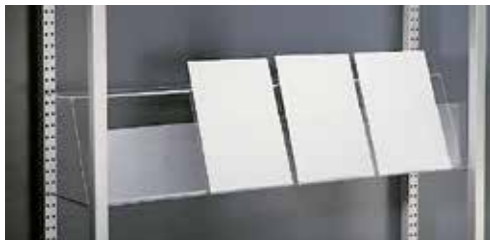

Tablette présentoir, modèle BRF

Prévue pour rayonnage P 250 mm pour présentation de revues, brochures et prospectus en Plexiglas transparent façade avant H 160 mm avec support pour fixation
P 232 mm, H 220 mm

Référence	pour entr'axe 1000 mm	pour entr'axe 900 mm	pour entr'axe 750 mm
UNIFLEX	B 2050 0W0 UN	B 2050 0U0 UN	B 2050 0S0 UN
QUADRA	B 2050 0W0 QU	B 2050 0U0 QU	B 2050 0S0 QU
RONDEA	B 2050 0W0 RO	B 2050 0U0 RO	B 2050 0S0 RO



Présentoir, modèle ZF/EIN

Présentoir plexi venant se poser sur tablette de présentation avec rebord avant 60 mm permettant d'intercaler des pages de garde et d'identifier l'emplacement des documents.
P 296 mm, H 60 mm

Référence	pour entr'axe 1000 mm	pour entr'axe 900 mm	pour entr'axe 750 mm
Toutes gammes	B 8321 NW0 XX	B 8321 NU0 XX	B 8321 NS0 XX



Feuille plastique transparente, modèle ZFF

Feuille transparente antireflet 955 x 295 mm à poser sur la tablette pour le maintien des fantômes de revues (par découpage, à toutes dim.)
Entr'axe 1000 mm, P 295 mm

Référence	pour entr'axe 1000 mm
Toutes gammes	B 8322 0W0 XX

Présentation de documents souples

Rabat continu pour périodiques, modèle DZK

Donne la possibilité de présenter 3 titres actuels derrière on peut ranger les exemplaires précédents couchés, la pile couchée donne la possibilité de lire le titre du quotidien sur le flanc à l'avant. Une mécanique à levier permet une utilisation facile et retient le rabat ouvert. Possibilité d'équiper les rayonnages d'entr'axe 1000 mm et de prof. 250 mm Pour éviter que les journaux ne glissent vers l'arrière nous vous conseillons d'utiliser une tablette équipée de butée arrière. Les rayonnages de hauteur 2250 mm peuvent être équipés avec max. 6 rabats. Hauteur d'empilage pour format DIN A4: 160 mm.
● Rabat et côtés: métal laqué
L 961 mm, H 340 mm, livré sans tablette

Entr'axe 1000 mm	Référence
UNIFLEX	B 8315 MW0 UN
QUADRA	B 8315 MW0 QU



Présentoir universel, modèle UEKB

Présentoir universel en fil rond chromé offrant 3 possibilités d'utilisation: incliné (v. photo 1), couché (v. photo 2) et debout (v. photo 3).
A accrocher sur grille de présentation ou en bout de rayonnage double face
L 435 mm, P 120/40 mm, H 273 mm

	Référence
UNIFLEX	B 8212 000 UN
QUADRA	B 8212 000 QU
RONDEA	B 8212 000 RO
GRILLE DE PRÉS.	B 8212 000 GI



1



2



3



Support journaux, modèle ZHK

Pour journaux et revues, à accrocher sur les grilles d'exposition ou sur les côtés d'un rayonnage double face (avec 2 barres B1) Plexiglas transparent, livré avec fixations
L 350 mm, H 260 mm

	Référence
UNIFLEX	B 8219 000 UN
QUADRA	B 8219 000 QU
RONDEA	B 8219 000 RO
GRILLE DE PRÉS.	B 8219 000 GI

Présentoir à livres incliné à 60°, modèle SAB 60

Pour présenter des livres, BD, revues. S'accroche sur les grilles d'exposition ou sur les côtés des rayonnages double face
● Métal laqué, livré avec fixations
L 469 mm, P 290 mm

	Référence
UNIFLEX	B 8222 0M0 UN
QUADRA	B 8222 0M0 QU
RONDEA	B 8222 0M0 RO
GRILLE DE PRÉS.	B 8222 0M0 GI



Support plastique pour revues, Modèle ZESA

Boîtier support en plastique pour tous documents souples avec rabat avant permettant la signalisation
Plastique gris clair.
L 80 mm, P 230 mm, H 325 mm

	Référence
GRILLE DE PRÉS.	B 8313 000 XX 1 pièce.





Mur de présentation LED

Vous êtes fier de vos nouveautés ou voulez vous présenter des différents médias pour un thème spécial ?

Eh bien, nous vous offrons le cadre idéal avec notre mur de présentation LED.

Avec son effet lumineux, le mur de présentation est idéal pour mettre également des coins sombres ou des couloirs en scène.

● 29 LED intégrées, prise mâle comprise.

Tôle perforée : métal laqué. Signalétique frontale sur demande.

Mur de présentation LED sans accessoires

L 870 mm, P 60 mm, H 1650 mm

Référence. B 7706 AU0 XX

Mur de présentation LED sans accessoires

L 870 mm, P 60 mm, H 1950 mm

Référence B 7706 DU0 XX

Signalétique frontale

Métal laqué, L 300 mm, P 40 mm, H 150 mm, Service de signalétique Schulz sur demande

Référence B 8102 000 XX

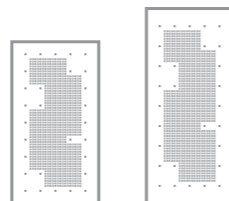

Présentation de médias numériques



Signalétique frontale

Métal laqué, ● L 300 mm, P 40 mm, H 150 mm Service de signalétique Schulz sur demande

Référence B 8102 000 XX

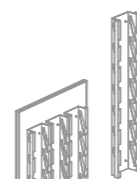

Présentoir à CD

Seul à fixer sur un support en bois, comme l'habillage latéral ou les cotés d'une armoire par exemple, kit de fixation compris, pour 7 CD L 148 mm, P 50 mm, H 900 mm

Référence B 7711 000 XX

Présentoir mural à CD

A fixer sur un mur, kit de fixation et 3 présentoirs à CD (pour 21 CD en tout) compris (v. photo) L 550 mm, P 89 mm, H 1100 mm

Référence B 7710 003 XX

Présentoir mural à CD

A fixer sur un mur, kit de fixation et 6 présentoirs à CD (pour 42 CD en tout) compris L 1000 mm, P 89 mm, H 1100 mm

Référence B 7710 006 XX

Présentoir mural à CD

A fixer sur un mur, kit de fixation et 9 présentoirs à CD (pour 63 CD en tout) compris L 1450 mm, P 89 mm, H 1100 mm

Référence B 7710 009 XX

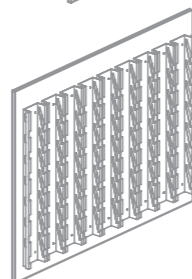
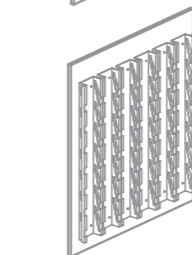

Présentoir mural à CD

Permet aussi aux petits médias de paraître grands. Ce présentoir est esthétique et permet un accès optimal au « Top 10 », ou autres choix de thèmes, de vos CD et vos CD-ROM. Le présentoir mural est disponible, soit seul à fixer sur un support en bois, soit complet fixé sur un plateau en bois de différentes largeurs. Pour attirer plus d'attention, vous avez la possibilité d'ajouter notre signalétique en option.

Présentoir à CD métal laqué, ● Plateau en bois plaqué bois/mélangé 1 2 3

	Référence	Référence
Pour prof. tablette 250	Entr'axe 1000 Avec 5 séparateurs pour env. 180 CD	Entr'axe 900 Avec 4 séparateurs pour env. 150 CD
	UNIFLEX QUADRA RONDEA	B 8600 MW0 UN B 8600 MU0 UN B 8600 MW0 QU B 8600 MU0 QU B 8600 MW0 RO B 8600 MU0 RO
	● Pour prof. tablette 300 mm Le M du n° de commande sera remplacé par un N.	
Toutes gammes	B 8601 000 (.) 1 séparateur supplémentaire	
	(.) = UN, QU, RO	



Bac à multimédias, modèle MEHT

A accrocher dans rayonnage de prof. 250 et 300 mm. Permet de trouver facilement le média choisi grâce à une présentation frontale. Disposition variable grâce à des séparateurs intérieurs mobiles.

Caisson et séparateurs métal laqué. ●

Côtés bois de placage ou mélaminé. 1 2

Livré avec fond antidérapant et séparateurs.

Livré avec système de fixation et sécurité anti basculant P 376 mm, H 100 mm, Hauteur de caisson 80 mm

Bac à médias à poser sur tablette droite, modèle MMW (sans photo)

Pour le rangement de CD, CD-ROM, DVD, cassettes vidéos et cassettes audio dans un rayonnage. Permet de trouver facilement le média choisi grâce à une présentation frontale. Disposition variable grâce à des séparateurs intérieurs mobiles.

● Caisson métal laqué sur tablette bois ou métal. Prof. intérieure du caisson 250 mm, hauteur de caisson 100 mm Livré avec fond antidérapant.

	Référence	Référence
XX	Entr'axe 1000 avec 5 séparateurs pour env. 120 CD avec boîtier normal	Entr'axe 900 avec 4 séparateurs pour env. 100 CD avec boîtier normal
	B 8620 MW1 XX	B 8620 MU1
	Toutes gammes	B 8621 M00 XX 1 Séparateur supplémentaire

Bac à médias à suspendre, modèle MMWE (sans photo)

Même description que ci-dessus sauf avec console latérale pour suspendre directement sur une tablette de prof. 250 mm.

	Référence	Référence
XX	Entr'axe 1000	Entr'axe 900
	B 8620 MW2 (.)	B 8620 MU2 (.)
		(.) = UN, QU, RO
Toutes gammes	B 8621 M00 XX 1 séparateur supplémentaire	



Bac à médias sur châssis télescopique, modèle MMWA (v. photo)

Puisqu'ils sont complètement extractibles, on peut mettre plusieurs bacs, d'une profondeur de 250 mm, l'un au-dessus de l'autre dans un rayonnage.

Une poignée signale à l'utilisateur que c'est un tiroir. Même description que ci-dessus sauf avec consoles latérales, tiroir, poignée et sécurité anti basculant.

	Entr'axe 1000	Entr'axe 900
Référence	B 8620 MW0 (.)	B 8620 MU0 (.)
		(.) = UN, QU, RO

Toutes gammes	
B 8621 M00 XX	1 séparateur supplémentaire
B 8623 000 XX	1 pièce. Butée arrière pour DVD avec clips de fixation. Se clipse dans les perforations arrière du tiroir à médias. 1 pièce nécessaire par colonne de rangement.



Bac à multimédias escalier, 2 marches



Bac à multimédias escalier, 3 marches

Bac à médias escalier, additionnable, modèle MMT

Solution flexible pour ranger, en économisant de la place, bon nombre de CD, CD-ROM, ou DVD sur des tablettes de prof. 250 mm. On peut suspendre les escaliers seul, par 2 ou par 3 en dépassant à l'avant du rayonnage. La légère inclinaison permet le coup d'œil idéal pour le choix du média. Ce système peut être un complément idéal pour les différents bacs à médias si on les suspend seul ou par 2.

Bac métal laqué. Livré avec fixations
P 110 mm, hauteur du chant avant 50 mm

En présentation frontale	Entr'axe 1000 mm pour env. 60 CD	Entr'axe 900 mm pour env. 60 CD
Référence	B 8510 MW0 (. .) 1 pièce.	B 8510 MU0 (. .) 1 pièce.

Fond antidérapant pour bac multimédias		
Référence.	B 8511 MW0 (. .)	B 8511 MU0 (. .)
	(. .) = UN, QU, RO	

Bac à multimédias, modèle MMK

Les CD, CD-ROM, DVD ou les cassettes vidéo peuvent être présentés de face ou sur le flanc. La légère inclinaison permet le coup d'œil idéal pour le choix du média ou la lecture de son titre. C'est aussi le complément idéal pour le bac sur châssis télescopique ou le bac à médias lorsque les médias sont plus haut.

A accrocher sur le rayonnage
● Caisson métal laqué, livré avec fixations
P 165 mm, Hauteur 140 mm

Pour prof. de tablette 250 mm	Entr'axe 1000 mm pour env. 90 CD	Entr'axe 900 mm pour env. 90 CD
Présentation de face	pour env. 95 CD	pour env. 85 CD
Présentation de côté		

Référence B 2080 MW0 (. .) B 2080 MU0 (. .)

(. .) = UN, QU, RO



Présentation de médias numériques

Présentoir à CD ou livre de poche, modèle CDH

A fixer dans les habillages en tôle perforée RG 5/25
Fil d'acier zingué brillant, largeur variable
Epaisseur jusqu'à 25 mm, H 60 mm

Toutes gammes **Référence** B 8209 000 XX



Bac de présentation, modèle TRK 2

Avec 5 séparateurs fond antidérapant, capacité 80 cassettes audio ou avec 3 séparateurs pour 60 CD. A accrocher sur les grilles d'exposition ou sur les côtés d'un rayonnage double face en bois multiplex. L 480 mm, P 285 mm, H 136 mm

	Référence
UNIFLEX	B 8213 2W0 UN
QUADRA	B 8213 2W0 QU
RONDEA	B 8213 2W0 RO
GRILLE DE PRÉS.	B 8213 2W0 GI

Tablette horizontale, modèle STFB

double face pour présentation de livres avec supports CD B 8500 003 XX ou B 8501 003 XX pour 42 CD, en métal laqué, ● livré avec fixations L 469 mm, P 250 mm, H 120 mm Livré sans support CD

	Référence
UNIFLEX	B 8221 0M0 UN
QUADRA	B 8221 0M0 QU
RONDEA	B 8221 0M0 RO
GRILLE DE PRÉS.	B 8221 0M0 GI

Support CD, modèle CDA

A poser sur tablettes métalliques ou bois de prof. 250 mm. Permet la consultation des CD stockés En position frontale avec leurs boîtiers. Pour 2 ou 3 largeurs, en fil d'acier chromé L 464/311 mm, P 262 mm, H 40 mm

Pour aménager complètement une tablette il faut :

pour une entr'axe 1000 mm:	2 éléments de 3 rangées
pour une entr'axe 900 mm:	1 élément de 3 rangées +, 1 élément de 2 rangées
pour une entr'axe 750 mm:	2 éléments de 2 rangées
pour une entr'axe 500 mm:	1 élément de 3 rangées

Toutes gammes **Référence**

Avec 3 rangées pour 42 CD Boîtier standard épais. 10,5 mm	B 8500 003 XX
Avec 2 rangées pour 28 CD Boîtier standard épais. 10,5 mm	B 8500 002 XX
Avec 3 rangées pour 30 CD Boîtier sécurité épais. 18,5 mm	B 8501 003 XX
Avec 2 rangées pour 20 CD Boîtier sécurité épais. 18,5 mm	B 8501 002 XX



Bac à thèmes, modèle TW 1

Pour classer différents médias – CD, CD-ROM, DVD ou livres - par thème. A placer au choix sur une tablette ou sur une table. Caisson métal laqué, avec pastilles antidérapantes. ● L 150 mm, P 220 mm, H 120 mm

Toutes gammes	Référence	
	B 8505 000 XX	pour env. 20 CD/DVD
Toutes gammes	B 8506 000 XX	fond antidérapant pour bac à thème





Eclairage pour rayonnage

Eclairage horizontal, modèle HL 1

A accrocher sur le cadre des rayonnages simple et double face. Possible de le fixer sur des traverses sans bras au milieu. Pour cacher les câbles, il y a en bout de rangée des montants spéciaux (1 dans les rayonnages simples et 2 dans les rayonnages doubles) pour éclairage UNIFLEX. Pour interrupteur centralisé. Dépassement env. 300 mm à l'avant, métal laqué. Avec connexion T8 et EVG. Pas compatible avec des portes.

1 éclairage horizontal de base avec 2 bras support
2 parois latérales,
Prise électrique avec câble 1,5 m noir

Référence	Référence	Référence
Entr'axe 1000 mm B 8730 1WG UN	Entr'axe 900 mm B 8730 1UG UN	Entr'axe 750 mm B 8730 1SG UN

1 éclairage horizontal supplémentaire avec 1 bras support

Référence	Référence	Référence
Entr'axe 1000 mm B 8730 1WA UN	Entr'axe 900 mm B 8730 1UA UN	Entr'axe 750 mm B 8730 1SA UN



Lampe halogène pour rayonnage, modèle HRL 2

Peut éclairer le contenu du rayonnage ou le mettre en valeur. Pour rayonnages simple et double face, à accrocher sur montant spécial pour éclairage UNIFLEX qui permet de cacher les câbles à partir du sol. Lampe halogène avec réflecteur et avec ampoule 50 W en 230 V et câble amené jusque dans le socle. Pour interrupteur centralisé. Dépassement env. 300 mm à l'avant, métal laqué. Pas compatible avec des portes.

Référence	Référence
UNIFLEX B 8700 000 UN	1 lampe halogène pour cadre spécial UNIFLEX

Les fils électriques sont cachés dans les socles

Câble de branchement avec prise livré avec prise qui sera cachée dans le socle. Il en faut 1 par rangée de rayonnage

Référence	Référence
UNIFLEX B 8701 000 UN	1 mètre, noir
UNIFLEX B 8701 003 UN	3 mètres, noir

Câble de raccordement. Pour rayonnage simple et double face, livré avec prise qui sera cachée dans le socle.

Référence	Référence
UNIFLEX B 8702 000 UN	Longueur unitaire pour entr'axe 1000 mm, noir, il en faut 1 par rangée de rayonnage

Eclairage vertical, modèle T 5

A monter au cadre standard du rayonnage simple ou double face. Eclairage avec 2 tubes néon 21 W, Longueur 912 mm, transformateur électronique (EVG) et diffuseur en tôle perforée. Pour un éclairage optimal, il existe des lampes pour le milieu de rayonnage ou pour les extrémités. Interrupteur centralisé ou individuel. Dépassement env. 65 mm à l'avant. Métal laqué. Pas compatible avec des portes ni avec des accessoires qui dépassent du rayonnage comme les casiers box, les bacs à multimédias télescopiques ...

Référence	Référence	Référence
1 lampe extérieure côté gauche	1 lampe milieu	1 lampe extérieure côté droit
Pour haut. de ray. 2050 mm B 8722 D0L UN	B 8722 D0M UN	B 8722 D0R UN
Pour haut. de ray. 2250 mm B 8722 E0L UN	B 8722 E0M UN	B 8722 E0R UN

Autres hauteurs possible sur demande

Les fils électriques sont cachés dans les socles

Pour rayonnage double face il faut 2 câbles
Pour rayonnage simple face et pour rayonnage supplémentaire il faut 1 câble

Référence	Référence
B 8723 000 XX	1 câble de raccordement et prise

Pour éclairer où il y en a besoin, et pour garder la flexibilité souhaitée par rapport à la situation des rayonnages, UNIFLEX propose plusieurs possibilités d'éclairage. Le choix s'étend des très efficaces spots halogènes, en passant par des rampes d'éclairage horizontales. Pour couvrir les descentes de câbles nous vous proposons nos montants spécialement aménagés pour l'éclairage UNIFLEX.





Signalisation de sections

Support de signalisation, modèle L 3
 Pour tablettes supérieures métalliques ou bois
 (prévu avec rainurage) profilé plastique
 transparent, antireflet, livré avec
 étiquette blanche. H 50 mm
 Service de signalisation **Schulz** sur demande



Référence	Pour entr'axe 1000 mm	Pour entr'axe 900 mm	Pour entr'axe 750 mm	Pour entr'axe 500 mm
UNIFLEX	B 8038 0W0 UN	B 8038 0U0 UN	B 8038 0S0 UN	B 8038 0R0 UN

1000 mm (par découpage, à toutes dimensions)
Référence B 8039 0W0 UN Carton blanc seul L

Signalisations latérales



Panneau de signalisation triangulaire, modèle DRE
 Signalisation supérieure triangulaire latérale, à fixer
 sur la traverse haute du rayonnage simple ou
 double face à partir d'une hauteur de 2200 mm.
 Exécution L3 PVC transparent,
 avec carton blanc, antireflet 50 mm.
 Attache métal laqué ●
 Service de signalisation **Schulz** sur demande

Référence
 Pour tablette simple face prof. 250 mm
UNIFLEX B 8087 ME0 UN
 Pour tablette simple face prof. 300 mm
UNIFLEX B 8087 NE0 UN
 Pour tablette double face prof. 250 mm
UNIFLEX B 8087 MD0 UN

Référence
 Pour tablette double face prof. 300 mm
UNIFLEX B 8087 ND0 UN
 Étiquette blanche supplémentaire pour
 tablette de prof. 250 mm
UNIFLEX B 8088 0M0 UN
 Étiquette blanche supplémentaire pour
 tablette de prof. 300 mm
UNIFLEX B 8088 0N0 UN



Panneau de signalisation, modèle K 3
 Signalisation supérieure latérale en plastique
 transparent avec étiquette blanche, se fixe sur
 rayonnage montant haut. H 50 mm
 Service de signalisation **Schulz** sur demande

Référence
 1 pièce pour tablette 250 mm
UNIFLEX B 8085 M00 UN
 1 pièce pour tablette 300 mm
UNIFLEX B 8085 N00 UN

Référence
 Étiquette blanche supplémentaire pour
 tablette de prof. 250 mm
UNIFLEX B 8086 M00 UN
 Étiquette blanche supplémentaire pour
 tablette de prof. 300 mm
UNIFLEX B 8086 N00 UN

Drapeau de signalisation



Drapeau de signalisation, modèle FA 3
A accrocher sur le pilier extérieur du cadre.
● Métal laqué
L 120 mm, H 120 mm
Service de signalisation **Schulz** sur demande

Référence

Avec protection plastique et carton blanc
UNIFLEX B 8095 00K UN
QUADRA B 8095 00K QU

Sans protection plastique Avec lettres autocollantes
UNIFLEX B 8095 000 UN
QUADRA B 8095 000 QU

A visser sur la paroi latérale Avec protection plastique et carton blanc
UNIFLEX B 8096 00K UN
QUADRA B 8096 00K

A visser sur la paroi latérale Sans protection plastique Avec lettres autocollantes
UNIFLEX B 8096 000 UN
QUADRA B 8096 000 QU



Drapeau de signalisation, modèle A 5
A accrocher sur le pilier extérieur du cadre
● Métal laqué. L 210 mm, H 148 mm
Service de signalisation **Schulz** sur demande

Référence

Avec protection plastique et carton blanc
UNIFLEX B 8082 A5K UN
QUADRA B 8082 A5K QU

Sans protection plastique Avec lettres autocollantes
UNIFLEX B 8082 A50 UN
QUADRA B 8082 A50 QU

A visser sur la paroi latérale Avec protection plastique et carton blanc
UNIFLEX B 8083 A5K UN
QUADRA B 8083 A5K QU

A visser sur la paroi latérale Sans protection plastique Avec lettres autocollantes
UNIFLEX B 8083 A50 UN
QUADRA B 8083 A50 QU



Tringle métallique, modèle BSHT
A enfiler dans le pilier, pour fixation de 1, 2 ou 3 drapeaux BSFM
Métal zingué brillant. H 350 mm

Référence

UNIFLEX B 8098 000 UN
QUADRA B 8098 000 QU
RONDEA B 8098 000 RO

Drapeau de signalisation métallique, Modèle BSFM

● métallique L 400 mm, H 90 mm avec bague de serrage
Service de signalisation **Schulz** sur demande

Référence

UNIFLEX B 8097 000 UN
QUADRA B 8097 000 QU
RONDEA B 8097 000 RO

QU

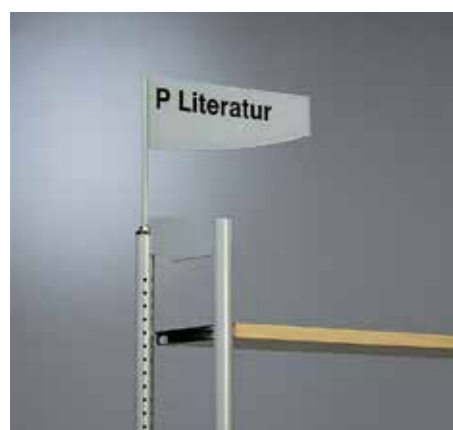

Drapeau de signalisation métallique, modèle BSFS
A enfiler dans le pilier, au choix pivotant ou non
● Métal laqué Hauteur 300 mm. Drapeau 400 mm Hauteur minimum 80 mm.
Service de signalisation **Schulz** sur demande

Référence

UNIFLEX B 8099 000 UN
QUADRA B 8099 000 QU
RONDEA B 8099 000 RO

Tableaux de signalisation

Pupitre pivotant, modèle WTH
Présentoir avec feuillets pivotants pour fixation sur le côté du rayonnage, couleur noire, pour max. 21 feuillets format A4

Référence

A fixer sur rayonnage double face
UNIFLEX B 8090 000 UN
QUADRA B 8090 000 QU

A fixer sur paroi latérale ou au mur
UNIFLEX B 8091 000 UN
QUADRA B 8091 000 QU

5 feuillets transparents doubles face, format A4, livré avec étiquette de signalisation double face et barre de fixation
UNIFLEX B 8092 000 UN
QUADRA B 8092 000 QU



Tableaux de signalisation



Tableau de signalisation recouvert de verre acrylique, modèle BTP

A accrocher sur le côté du rayonnage double ou simple face. Pour format A4, recouvert de verre acrylique 6 mm d'épais. Dos métal laqué blanc, livré avec matériel de fixation.
L 212 mm, H 301 mm
Service de signalisation **Schulz** sur demande

Référence

1 pièce par rayonnage simple ou double face avec tablette 250 mm (v. photo 1)
UNIFLEX B 8080 M40 UN
QUADRA B 8080 M40 QU
RONDEA B 8080 M40 RO

1 pièce par rayonnage simple ou double face avec tablette 300 mm
UNIFLEX B 8080 N40 UN
QUADRA B 8080 N40 QU
RONDEA B 8080 N40 RO

1 pièce pour fixation au milieu d'un rayonnage double face (v. photo 2)
UNIFLEX B 8080 044 UN
QUADRA B 8080 044 QU
RONDEA B 8080 044 RO

1 pièce pour fixation sur panneau d'habillage tôle perforée perforation ronde RG 5/25 (v. photo 3)
UNIFLEX B 8080 043 UN
QUADRA B 8080 043 QU
RONDEA B 8080 043

1 pièce pour fixation sur panneau d'habillage tôle perforée, perforation carrée QG 10/62,5
UNIFLEX B 8080 048 UN
QUADRA B 8080 048 QU
RONDEA B 8080 048 RO

1 pièce pour panneau d'habillage en bois (v. photo 4)
UNIFLEX B 8080 042 UN
QUADRA B 8080 042 QU
RONDEA B 8080 042 RO



Tableau de signalisation recouvert de plastique, Modèle BTF

A accrocher sur le côté d'un rayonnage simple ou double face, même description que le modèle BTP sauf recouvert de plastique transparent, livré avec 2 pinces
Service de signalisation **Schulz** sur demande

Référence

1 pièce par rayonnage simple ou double face avec tablette 250 mm
UNIFLEX B 8081 M40

1 pièce par rayonnage simple ou double face avec tablette 300 mm
UNIFLEX B 8081 N40 UN

1 pièce pour fixation au milieu d'un rayonnage double face
UNIFLEX B 8081 044 UN

1 pièce pour fixation sur panneau d'habillage tôle perforée perforation ronde RG 5/25
UNIFLEX B 8081 043 UN

1 pièce pour fixation sur panneau d'habillage tôle perforée, perforation carrée QG 10/62,5
UNIFLEX B 8081 048 UN

1 pièce pour panneau d'habillage en bois
UNIFLEX B 8081 042 UN



2



3



4

Signalisation de tablettes



Porte-étiquette en plastique, modèle AKS 2
A fixer sur tablette métal ou bois, équipé d'une rainure inférieure, livré avec étiquettes blanches interchangeables, plastique transparent antireflet L 210/105 mm, H 21 mm
Service de signalisation **Schulz** sur demande

Référence
Porte-étiquette L 210 mm
Toutes gammes B 8040 000 XX
Planche de 13 étiquettes prédécoupées L 209 mm
Toutes gammes B 8041 000 XX
Porte-étiquette L 105 mm
Toutes gammes B 8040 200 XX
Planche de 13 étiquettes prédécoupées L 104 mm
Toutes gammes B 8041 200 XX

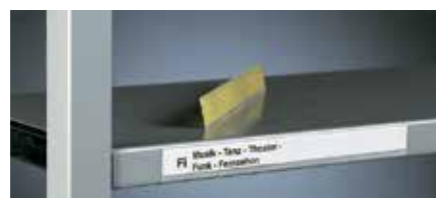

Support de signalisation, modèle KA/S
support autocollant en PVC, transparent avec étiquettes blanches à coller sur le chant des tablettes L 147/200 mm, H 20 mm
Service de signalisation **Schulz** sur demande

Référence
Support L 200 mm
Toutes gammes B 8044 200 XX
Support L 147 mm
Toutes gammes B 8044 201 XX
Planche de 13 étiquettes prédécoupées L 209 mm (par découpage, à toutes dimensions)
Toutes gammes B 8041 000 XX



Support de signalisation aimanté, modèle KA/M
Support aimanté transparent sur l'avant avec étiquettes blanches. A fixer sur le chant des tablettes métal L 210 mm, H 20 mm
Service de signalisation **Schulz** sur demande

Référence
Toutes gammes B 8045 000 XX
Planche de 13 étiquettes prédécoupées L 209 mm (par découpage, à toutes dimensions)
Toutes gammes B 8041 000 XX



Dé de signalisation, modèle BEWÜ
Utilisable dans tous les rayonnages, permet une signalisation entre les livres, livré avec une protection de signalisation en plastique transparent et des étiquettes blanches. L 120/200 mm, P 200, H 200 mm
Service de signalisation **Schulz** sur demande

Référence
Dé de signalisation L 120 mm
Toutes gammes B 8060 000 XX
Dé de signalisation L 200 mm
Toutes gammes B 8060 200 XX



Signet à livres, modèle STV
En PVC, à coincer entre les livres sur la tablette, avec protection plastique. Coloris blanc, bleu, vert ou rouge L 153 mm, H 74 mm
Service de signalisation **Schulz** sur demande

Référence
Toutes gammes B 8061 000 XX



Support de signalisation, modèle BET
Se pose sur les tablettes et sous les livres. En métal laqué blanc, avec étiquettes blanches. L 150 mm, P 150 mm, H 26 mm
Service de signalisation **Schulz** sur demande

Référence
Toutes gammes B 8019 000 XX

Planche de 13 étiquettes prédécoupées L 209 mm (par découpage, à toutes dimensions)
Toutes gammes B 8041 000 XX

Pictogramme
Autocollant pour l'orientation
L 130 mm x H 130 mm.
Autres motifs et tailles sur demande

Toutes gammes

Référence

B 8554 . . . XX

Item no.	B 8554 001 XX	B 8554 002 XX							
Item no.	B 8554 003 XX	B 8554 004 XX	B 8554 041 XX	B 8554 042 XX	B 8554 029 XX	B 8554 030 XX			
Item no.	B 8554 005 XX	B 8554 006 XX	B 8554 017 XX	B 8554 018 XX	B 8554 031 XX	B 8554 032 XX			
Item no.	B 8554 007 XX	B 8554 008 XX	B 8554 019 XX	B 8554 020 XX	B 8554 033 XX	B 8554 044 XX			
Item no.	B 8554 009 XX	B 8554 010 XX	B 8554 021 XX	B 8554 022 XX	B 8554 043 XX	B 8554 034 XX			
Item no.	B 8554 011 XX	B 8554 012 XX	B 8554 023 XX	B 8554 024 XX	B 8554 035 XX	B 8554 036 XX			
Item no.	B 8554 013 XX	B 8554 014 XX	B 8554 025 XX	B 8554 026 XX	B 8554 037 XX	B 8554 038 XX			
Item no.	B 8554 015 XX	B 8554 016 XX	B 8554 027 XX	B 8554 028 XX	B 8554 039 XX	B 8554 040 XX			

Coloris

Les couleurs ont une forte expressivité et sautent aux yeux. Le choix des couleurs joue un rôle important dans l'architecture. Nos multiples coloris, vous offrent la possibilité d'aménager votre espace individuellement, avec des différentes surfaces. Evidemment, on s'occupe de vos demandes spécifiques, également dans ce domaine.

Mobilier de bibliothèques 2012/14

Banque d'Accueil Système DIALOG

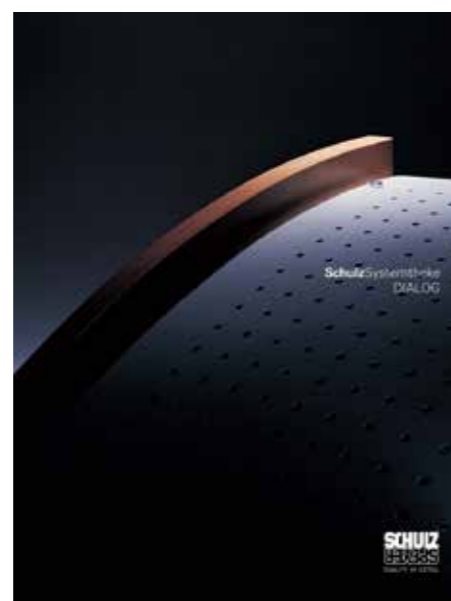

Prix groupe

A

Prix groupe

B

Prix groupe

C





Coloris

Pour le métal



Surfaces

En bois plaqué et mélaminé

Le laquage se fait par une pulvérisation à chaud, spéciale anti-usure et écologique (non polluante et favorable à l'environnement).
Différence de couleur selon l'original sous réserve de registre-RAL.
Surfaces anti-bactérielles sur demande.

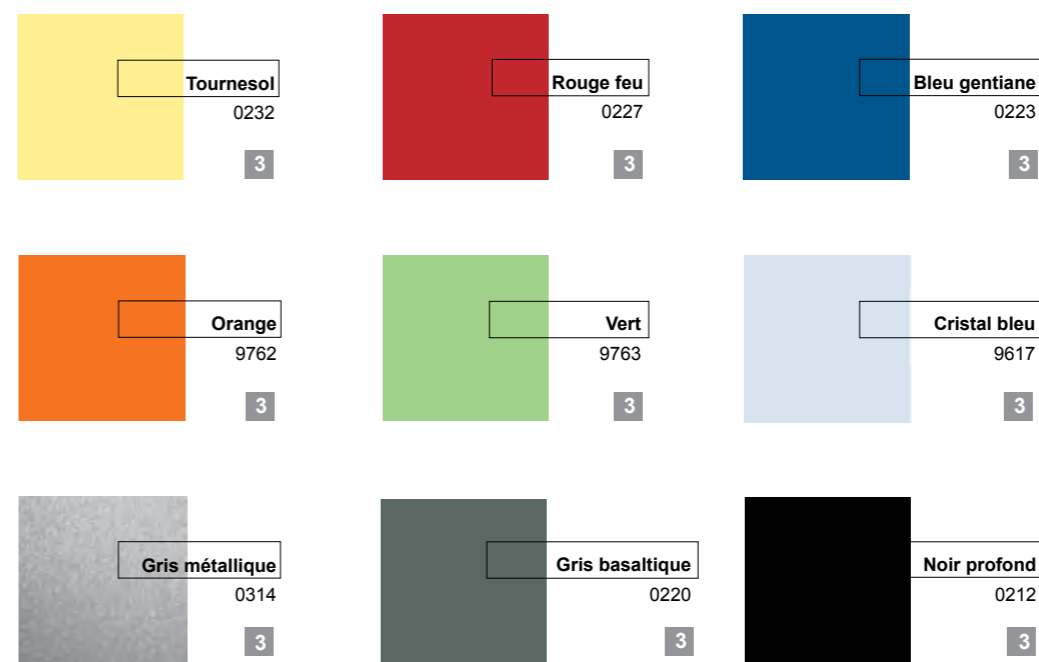
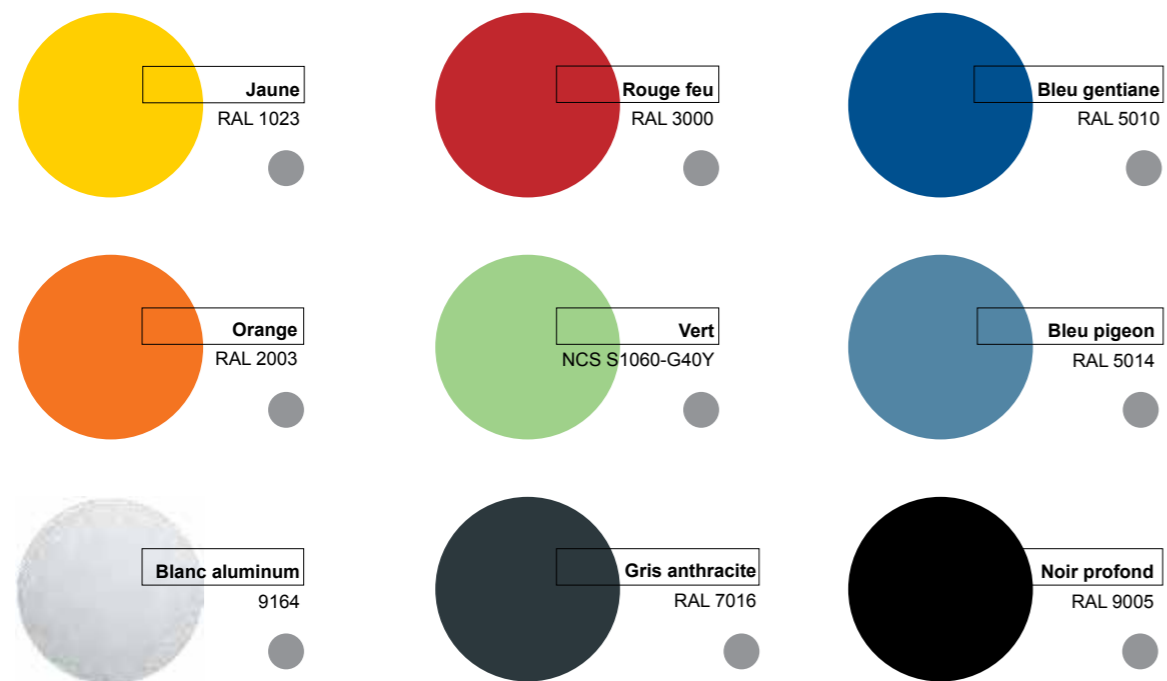
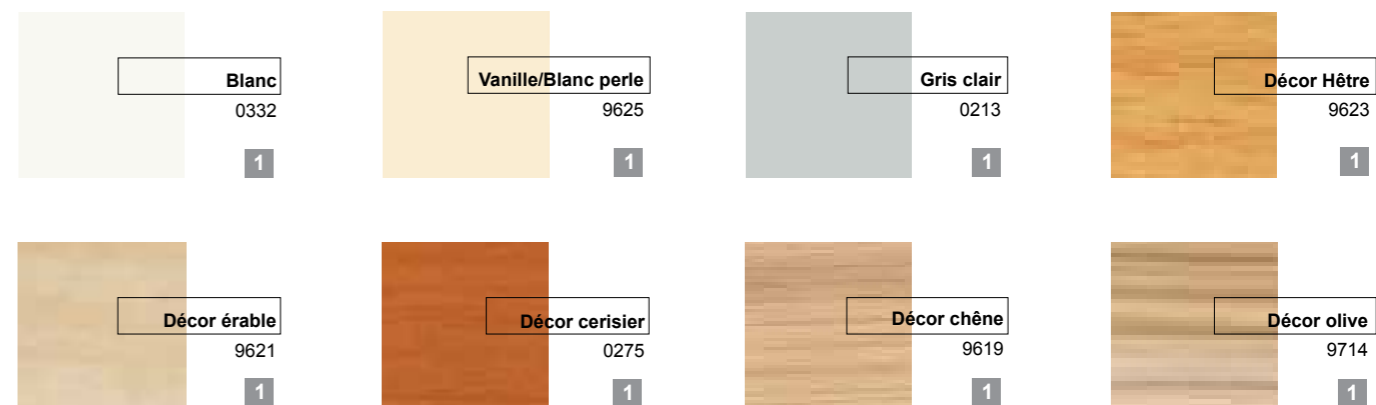
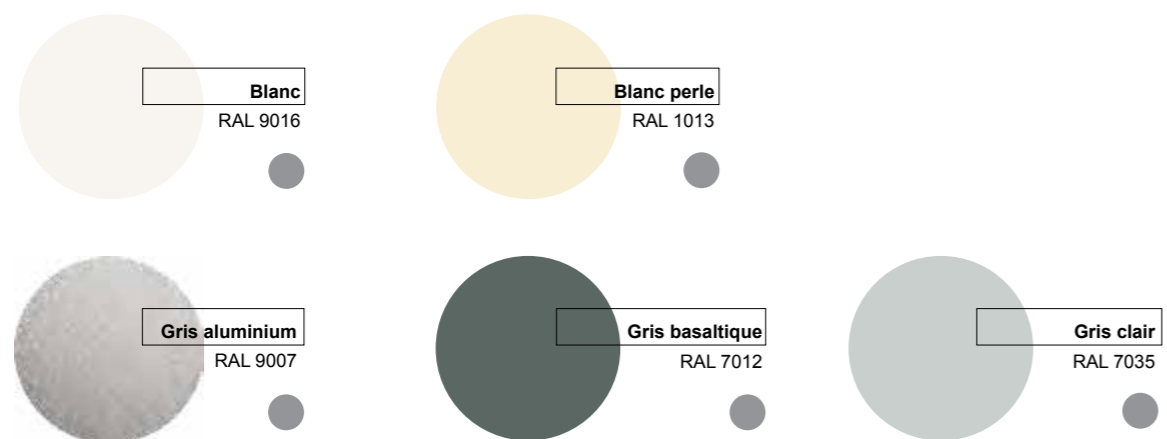

RAL 5003 Bleu saphir
Structure fine (1)
RAL 9011 Noir graphite
Structure fine (1)
DB 702 Fer brillant clair
Structure fine (1)
DB 703 Fer brillant foncé
Structure fine (1)
Autres couleurs, laques structures fines et laques brillantes sur demande.

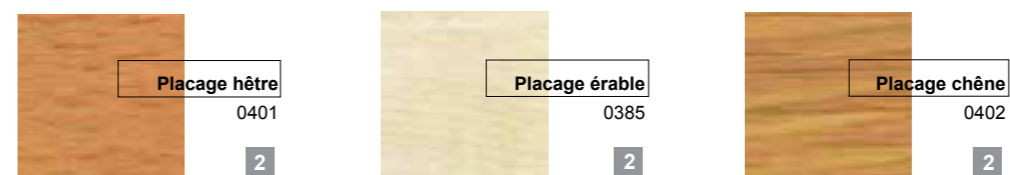

(1) On déconseille la surface en structure fine pour les tablettes, parce que les livres glissent trop facilement.

Autres surfaces et placages sur demande.