



# UNIFLEX

01.01.2024



# SYSTÈME DE RAYONNAGE UNIFLEX

Le rayonnage Uniflex est un système flexible et facile à monter qui a été conçu pour être utilisé à long terme et pour répondre aux exigences particulières, tant fonctionnelles que qualitatives des bibliothèques.

Ce système de rayonnage robuste, monté sur une structure tubulaire carrée et perforée de 30 x 30 mm convient parfaitement aux grandes bibliothèques ainsi qu'aux bibliothèques publiques et scolaires. La conception des systèmes de rayonnage, dotés de perforations à intervalles de 25 mm, permet un assemblage et un réglage facile sans outillage particulier.

Le système se décline en deux options visuelles et fonctionnelles différentes: Uniflex-B et doté d'une tablette inférieure placée à 230 mm du sol pour créer une atmosphère ouverte et aérée. Uniflex-S est un système de rayonnage destiné aux grands volumes, dont la tablette inférieure est placée à 100 mm du sol permettant ainsi l'utilisation du rayonnage sur toute sa hauteur. Il y a aussi la possibilité d'équiper la tablette inférieure d'un socle. Uniflex-S est idéal pour les ouvrages volumineux proposés à la consultation dans les bibliothèques scientifiques.

Les rayonnages Uniflex se déclinent en deux variantes : simple ou double-face. En option, il est possible de surélever les sections Uniflex-S de 2 250 mm à 3 675 mm. Les tablettes sont disponibles en métal et en bois et divers accessoires peuvent y être intégrés afin de les adapter parfaitement aux besoins fonctionnels de votre bibliothèque.



<b>OPTIONS DE PERSONNALISATION</b> .....	4
--	---

<b>SPÉCIFICATIONS TECHNIQUES</b> .....	8
--	---

## CONFIGURATIONS

### UNIFLEX-S

Uniflex-S - simple face - avec cadre métallique .....	16
Uniflex-S - double face - avec cadre métallique .....	18
Uniflex-S - simple face - avec panneau de fond .....	20
Uniflex-S - double face - avec panneau de fond .....	22

Uniflex-S - double face - avec cadre métallique et roulettes .....	24
--	----

### UNIFLEX-B

Uniflex-B - simple face - avec cadre métallique .....	26
Uniflex-B - double face - avec cadre métallique .....	28

Uniflex-B - double face - avec cadre métallique et roulettes .....	30
--	----

## PIÈCES DÉTACHÉES

### ÉCHELLES

Uniflex-S .....	32
Uniflex-B .....	34
Uniflex modle supérieure .....	35

### ÉLÉMENTS DE CONNEXION

Cadre métallique .....	37
Panneau de fond en bois .....	38

### TABLETTES MÉTALLIQUES

Tablettes de couverture métalliques .....	40
Tablettes intermédiaires métalliques .....	41
Tablettes inférieures métalliques .....	42
Tablettes inclinées et tablettes de consultation .....	44

### TABLETTES EN BOIS

Tablettes de couverture en bois .....	47
Tablettes intermédiaires en bois .....	48
Tablettes inférieures en bois .....	49
Tablettes d'angle en bois .....	50
Top de couverture .....	52
Tablettes inclinées et tablettes de consultation .....	54

## ÉQUIPEMENTS

### ÉQUIPEMENT POUR DES TABLETTES

Équipements pour des tablettes .....	55
--------------------------------------	----

### SERRE-LIVRES

Serre-livres - suspendu .....	58
Serre-livres - en équerre .....	59
Serre-livres - en équerre .....	60
Serre-livres - butée de fin de rangée .....	61

### PRÉSENTATION ET ARCHIVAGE

Pour tablettes .....	62
Pour panneaux d'habillage en tôle perforée/tiges de positionnement .....	66

### SIGNALISATION

Drapeaux métalliques .....	68
Drapeaux métalliques .....	69
Drapeaux métalliques – affichage côté couloir .....	70
Signalisation métallique .....	71
Étiquetages et signalétiques pour rayonnages .....	72

### BACS

Bacs à médias/multimédias .....	76
---------------------------------	----

<b>PORTES</b> .....	81
---------------------	----

Portes en verre .....	82
Portes en bois .....	82
Portes vitrées avec cadre en bois .....	82
Panneau séparateur .....	83

<b>ACCESSOIRES POUR RAYONNAGES SURÉLEVÉS</b> .....	85
--	----

Échelles .....	86
Rails pour échelles de rayonnage .....	87
Accessoires pour rayonnages rehaussés .....	87

### ROULETTES

Support de fixation pour roulettes .....	89
Roulettes .....	89

## PANNEAUX D'HABILLAGE

### PANNEAUX D'HABILLAGE MÉTALLIQUES

Panneaux d'habillage en tôle perforée .....	92
Panneaux d'habillage en tôle micro perforée .....	96
Panneaux d'habillage métalliques .....	100

### PANNEAUX D'HABILLAGE ACRYLIQUE ET EN VERRE

Panneaux d'habillage acrylique .....	102
Panneaux d'habillage en verre Sécurité .....	104

### PANNEAUX D'HABILLAGE EN BOIS

Panneaux d'habillage en bois .....	105
Panneaux d'habillage et tablette de couverture en bois avec bordures .....	106
Bout de travée en bois .....	108

# OPTIONS DE PERSONNALISATION

## ÉLÉMENTS MÉTALLIQUE - LAQUER

### A GROUPE A - PRIX DE BASE (non texturé)



**A03**  
**Blanc signalisation**  
RAL 9016  
Brilliance 75-90



**A02**  
**Blanc perlé**  
RAL 1013  
Brilliance 40-50

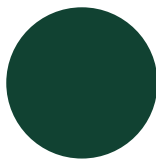

**A22**  
**Vert mousse**  
RAL 6005  
Brilliance 71-85

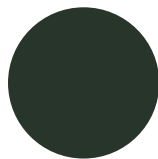

**A26**  
**Vert sapin**  
RAL 6009  
Brilliance 71-85

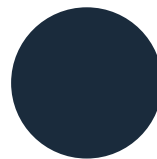

**A12**  
**Bleu acier**  
RAL 5011  
Brilliance 71-85



**A13**  
**Gris clair**  
RAL 7035  
Brilliance 71-85

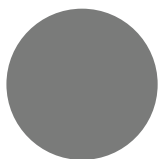

**A15**  
**Gris poussière**  
RAL 7037  
Brilliance 71-85

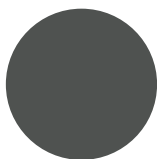

**A16**  
**Gris signalisation**  
RAL 7043  
Brilliance 71-85

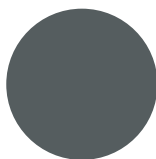

**A17**  
**Gris basalte**  
RAL 7012  
Brilliance 71-85

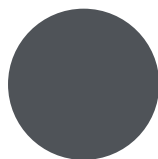

**A18**  
**Gris ardoise**  
RAL 7015  
Brilliance 71-85

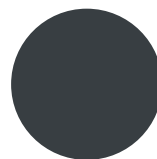

**A19**  
**Gris anthracite**  
RAL 7016  
Brilliance 71-85

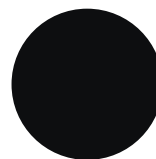

**A25**  
**Noir foncé**  
RAL 9005  
Brilliance 71-85

### B GROUPE B - PRIX DE BASE AVEC SUPPLEMENT DE 7% (non texturé)



**A01**  
**Blanc pur**  
RAL 9010  
Brilliance 71-85

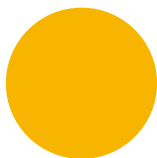

**A04**  
**Jaune signalisation**  
RAL 1023  
Brilliance 71-85

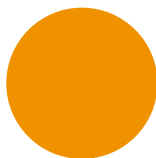

**A05**  
**Jaune soleil**  
RAL 1037  
Brilliance 71-85

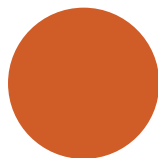

**A06**  
**Orangé de sécurité**  
RAL 2010  
Brilliance 71-85

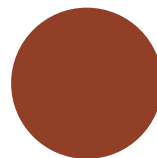

**A07**  
**Orangé nacré**  
RAL 2013  
Brilliance 65-85

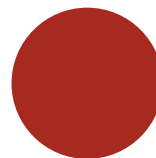

**A08**  
**Rouge feu**  
RAL 3000  
Brilliance 71-85



**A09**  
**Rouge rubis**  
RAL 3003  
Brilliance 71-85



**A21**  
**Vert réséda**  
RAL 6011  
Brilliance 71-85

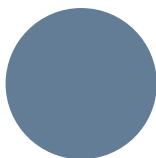

**A10**  
**Bleu pigeon**  
RAL 5014  
Brilliance 71-85

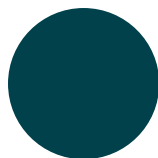

**A11**  
**Bleu océan**  
RAL 5020  
Brilliance 71-85

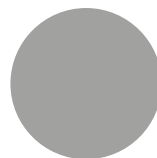

**A14**  
**Aluminium blanc**  
RAL 9006  
Brilliance 50-70

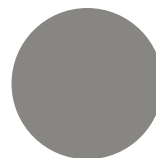

**A31**  
**Aluminium gris**  
RAL 9007  
Brilliance 50-70

### B GROUPE B - PRIX DE BASE AVEC SUPPLEMENT DE 7% (texturé)



**A27**  
**Blanc pur**  
RAL 9010

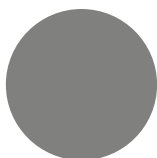

**A29**  
**Concertina gris**



**A28**  
**Aluminium gris**  
RAL 9007

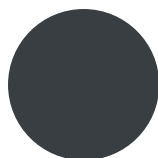

**A23**  
**Gris anthracite**  
RAL 7016

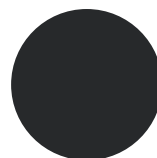

**A24**  
**Noir graphite**  
RAL 9011

#### Note

- Les autres couleurs RAL/NCS ont un droit de départ de 250 EUR et un supplément de 15 %. Il faut s'attendre à un supplément plus élevé pour les couleurs avec un aspect « métallique » ou des textures de surface différentes.
- Voir chaque couleur pour connaître leur brillance spécifique. Toute demande de brillance spécifique demande un devis à part.
- Les pièces chromées, avec zingage électrolytique ou en aluminium ne sont pas disponibles en couleur.
- Certains produits tels que roulettes et glissières ne peuvent pas être fournis dans des coloris différents de ceux indiqués dans le tarif.

# OPTIONS DE PERSONNALISATION

ÉLÉMENTS EN BOIS - MÉLAMINÉ

## A GROUPE A - PRIX DE BASE

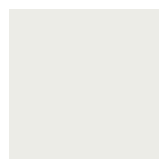

**D61**  
**Blanc de sécurité**  
RAL 9003



**D72**  
**Blanc perlé**  
Similaire RAL 1013

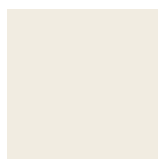

**D62**  
**Blanc pur**  
Similaire RAL 9010



**D63**  
**Bleu acier**  
RAL 5011



**D71**  
**Gris poussière**  
Similaire RAL 7037



**D16**  
**Gris basalte**  
Similaire RAL 7012



**D19**  
**Gris ardoise**  
Similaire RAL 7015 et  
RAL 7016



**D04**  
**Décor hêtre**



**D05**  
**Décor érable**



**D06**  
**Décor cerisier**



**D07**  
**Décor chêne**



**D08**  
**Décor olive**



**D09**  
**Décor bouleau**

## C GROUPE C - PRIX DE BASE AVEC SUPPLEMENT DE 10%



**D64**  
**Jaune de sécurité**  
RAL 1003



**D65**  
**Orangé jaune**  
RAL 2000



**D66**  
**Orangé pur**  
RAL 2004



**D67**  
**Rouge signalisation**  
RAL 3020



**E02**  
**Rouge rubis**  
Similaire RAL 3003



**D13**  
**Vert citron**  
Similaire NCS S1060G40Y



**D68**  
**Vert réséda**  
Similaire RAL 6011



**D14**  
**Bleu cristal**  
Similaire NCS S1020-R90B



**D73**  
**Bleu pigeon**  
Similaire RAL 5014



**D74**  
**Bleu océan**  
Similaire RAL 5020



**D69**  
**Gris clair**  
Similaire RAL 7035



**D70**  
**Aluminium blanc**  
Similaire RAL 9006



**D75**  
**Noir foncé**  
Similaire RAL 9005

# OPTIONS DE PERSONNALISATION

## ÉLÉMENTS EN BOIS - PLACAGE BOIS

### **A** GROUPE A - PRIX DE BASE



**69**  
**Bouleau**



**55**  
**Hêtre légèrement  
étuvé**



**66**  
**Chêne**



**67**  
**Érable**



**68**  
**Frêne**

#### **Note:**

- Les placages en bois peuvent également être teints moyennant un supplément de 25 %, veuillez demander au service client. Des échantillons seront envoyés pour approbation.

# OPTIONS DE PERSONNALISATION

ÉLÉMENTS ACRYLIQUE

## **A** GROUPE A - PRIX DE BASE

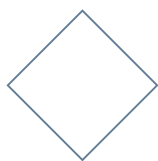

**Clair**  
030



**Blanc polaire**  
046



**Bleu arctique**  
047



**Rouge chili**  
048



**École Biberach, Allemagne**  
Rayonnage Uniflex avec panneaux d'habillage en acrylique



# SPÉCIFICATIONS TECHNIQUES

## SPÉCIFICATIONS GÉNÉRALES

### **DIMENSIONS**

Les dimensions se trouvent avec la description individuelle de chaque article.

### **CHARGE MAXIMALE**

Tablette métallique et en bois, charge maximale de 80 kg.

### **RAYONNAGES SUR ROULETTES**

Les roulettes sont fixées sous l'échelle. Le rayonnage sur roulettes se compose au maximum de trois sections à double-face, hauteur maximum de 1500 mm, fixées entre-elles avec les cadres métalliques. Les roulettes sont disponibles en versions souples/dures et avec/sans frein. La charge maximale est de 90 kg par roulette.

Remarque: la hauteur de la tablette de couverture ne peut excéder 5 fois l'écartement le plus court entre les axes.

### **TABLETTES**

Les tablettes de couverture et les tablettes inférieures s'insèrent directement dans le profil de l'échelle. Les autres types de tablettes se placent sur des tiges de positionnement insérées individuellement dans les perforations de l'échelle.

### **ÉLÉMENTS DE LIAISON**

L'élément de liaison standard est un cadre métallique constitué de tubes rectangulaires de 30 x 15 mm, fixé par des vis aux échelles. Un panneau de fond en bois peut également être choisi en option comme élément de liaison.

### **MONTAGE**

Tous les éléments des rayonnages sont fournis démontés. Aucun équipement ou outil spécial n'est nécessaire.

# SPÉCIFICATIONS TECHNIQUES

## ÉLÉMENTS MÉTALLIQUES

### ÉLÉMENTS MÉTALLIQUES

sont thermolaqués avec de la peinture en poudre à base de polyester résistant aux ultraviolets (UV). Les caractéristiques des poudres utilisées sont conformes à la norme EN 45545 (résistance au feu et similaire à la norme DIN 4201). L'épaisseur de la couche de peinture est de 60 à 80 microns ( $\mu\text{m}$ ).

La poudre utilisée ne contient aucun(e) :

- isocyanurate de triglycile (TGIC) ;
- pigment contenant des métaux lourds tels que le plomb et le cadmium ;
- substance volatile.

Sur demande, des agents anti-bactériens peuvent être ajoutés aux surfaces peintes.

### LES ÉCHELLES MÉTALLIQUES

sont constitués de tubes carrés en acier de 30 x 30 mm.

### LES CADRES MÉTALLIQUES

sont constituées de tubes carrés en acier de 30 x 15 x 2 mm.

### TABLETTES MÉTALLIQUES

sont constituées d'acier de 1 mm d'épaisseur.

### LES SUPPORTS MÉTALLIQUES DE RÉPARTITION DE CHARGE

sont constituées de tubes rectangulaires en acier de 50 x 30 mm.

### LES RAILS DE SUPPORT MÉTALLIQUE POUR ÉCHELLES SUSPENDUES

sont des profils tubulaires en acier rond de  $\varnothing 28$  mm.

### PANNEAUX D'HABILLAGE EN TÔLE PERFORÉE

sont constitués d'acier de 1 mm d'épaisseur. Ces panneaux sont pourvus de perforations rondes, carrées ou en fente. Voir les spécifications ci-dessous pour les dimensions :

RG 5/25 = la perforation ronde est de 5 mm de diamètre. L'entre-axe des perforations est de 25 mm.

QG 10/62,5 = la perforation carrée mesure 10 mm. L'entre-axe des perforations est de 62,5 mm.

4/40 = la perforation en fente mesure 4 x 40 mm. L'entre-axe des perforations est de 110/200 mm.

# SPÉCIFICATIONS TECHNIQUES

ÉLÉMENTS EN BOIS, VERRE ET ACRYLIQUE

## ÉLÉMENTS EN BOIS

sont revêtus de mélaminé ou sont laqués avec des produits écologiques. Les surfaces en bois massif ont par nature des différences de teintes qui ne peuvent être évitées.

### PANNEAUX D'HABILLAGE EN MÉLAMINÉ/BOIS PLAQUÉ

sont composés de panneaux de particules de 19 mm d'épaisseur, qualité E1.

### LES BOUTS DE TRAVÉES EN BOIS MÉLAMINÉ /PLAQUÉ

sont composés de panneaux de particules de 25 mm d'épaisseur, qualité E1.

### PANNEAUX DE FOND EN MÉLAMINÉ/BOIS PLAQUÉ

sont composés de panneaux de particules de 16 mm d'épaisseur, qualité E1.

### TABLETTES EN MÉLAMINÉ/BOIS PLAQUÉ

Tablettes de 500 mm sont composées de panneaux de particules de 25 mm d'épaisseur, qualité E1.

Tablettes de 750 mm sont composées de panneaux de particules de 25 mm d'épaisseur, qualité E1.

Tablettes de 900 mm sont composées de panneaux de particules de 25 mm d'épaisseur, qualité E1 en contreplaqué de 25 mm d'épaisseur.

Tablettes de 1000 mm sont composés en contreplaqué de 25 mm d'épaisseur.

Les tablettes plus longues sont composées en contreplaqué latté afin d'éviter tout affaissement.

### TOP DE COUVERTURE MÉLAMINÉ/BOIS PLAQUÉ

sont composés de panneaux de particules de 25 mm d'épaisseur, qualité E1.

### PORTES EN MÉLAMINÉ/BOIS PLAQUÉ

sont composés de panneaux de particules de 19 mm d'épaisseur, qualité E1.

## ÉLÉMENTS EN VERRE

### PORTES EN VERRE

sont en verre trempé (ESG) de 6 mm d'épaisseur.

### PORTES VITRÉES AVEC CADRE EN BOIS

sont composées de panneaux de particules de 19 mm d'épaisseur, qualité E1 et de verre de 4 mm d'épaisseur.

### PANNEAUX D'HABILLAGE EN VERRE SÉCURIT

sont en verre de 6 mm d'épaisseur et revêtus d'un film mat.

## ÉLÉMENTS EN ACRYLIQUE

### PANNEAUX D'HABILLAGE EN ACRYLIQUE

sont composés d'acrylique de 5 mm d'épaisseur.



**Bibliothèque de l'université Arteses Plantijn, Belgique**  
Système de rayonnage Uniflex-S

# SPÉCIFICATIONS TECHNIQUES

## UNIFLEX-S

Ce système de rayonnages est destiné aux grands volumes, dont la tablette inférieure se situe à 100 mm du sol et permet l'utilisation du rayonnage sur toute sa hauteur. Il y a aussi la possibilité d'équiper la tablette inférieure d'un socle. Uniflex-S est idéal pour les ouvrages volumineux proposés à la consultation dans les bibliothèques scientifiques.

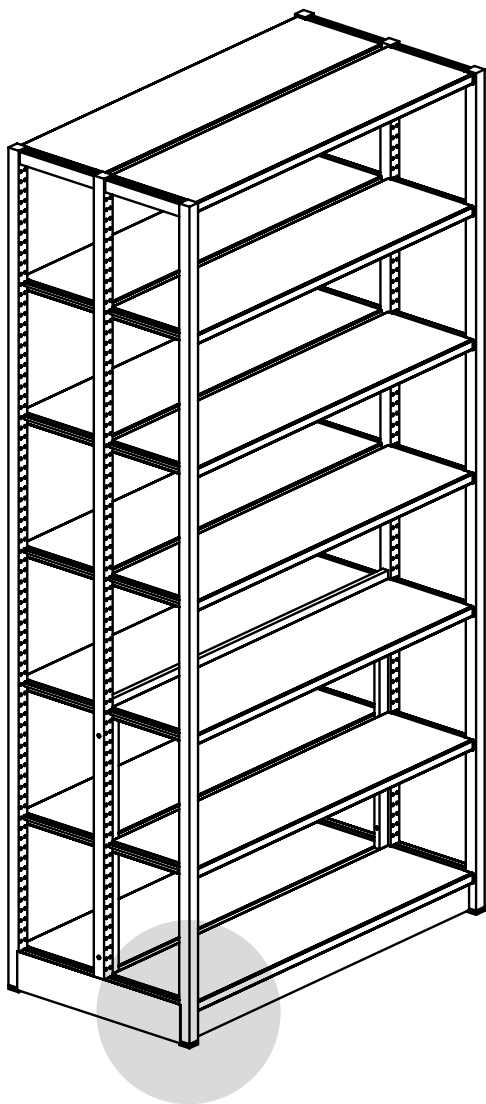

## UNIFLEX-B

Ce système permet de libérer de l'espace au sol, ce qui est souvent une obligation dans les bibliothèques publiques. La tablette inférieure est placée à 230 mm du sol et ne comporte pas de socle.

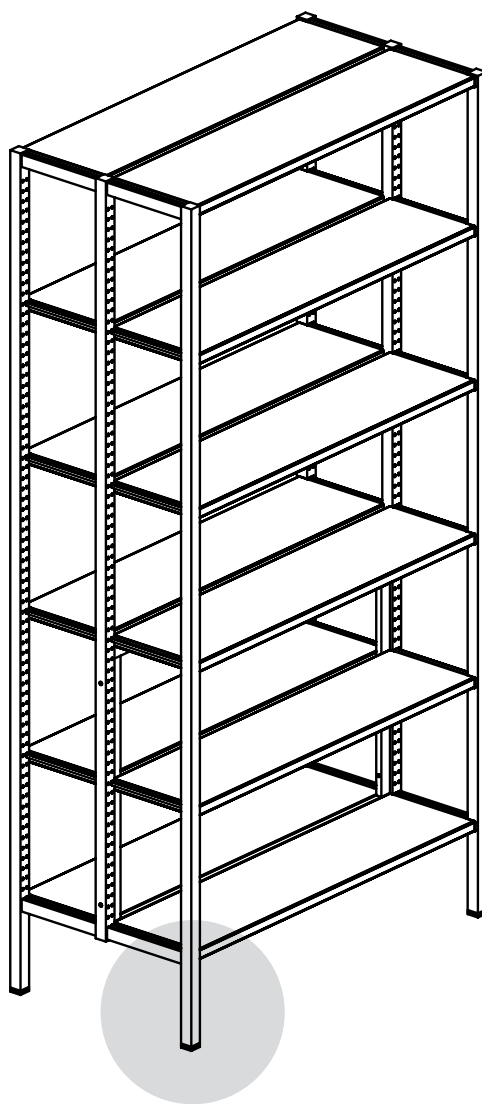



# SPÉCIFICATIONS TECHNIQUES

## PROFONDEURS

Les échelles sont proposées en 6 profondeurs :

280 mm avec des tablettes de 250 mm de profondeur

330 mm avec des tablettes de 300 mm de profondeur

380 mm avec des tablettes de 350 mm de profondeur

530 mm avec des tablettes de 2 x 250 mm de profondeur

630 mm avec des tablettes de 2 x 300 mm de profondeur

730 mm avec des tablettes de 2 x 350 mm de profondeur

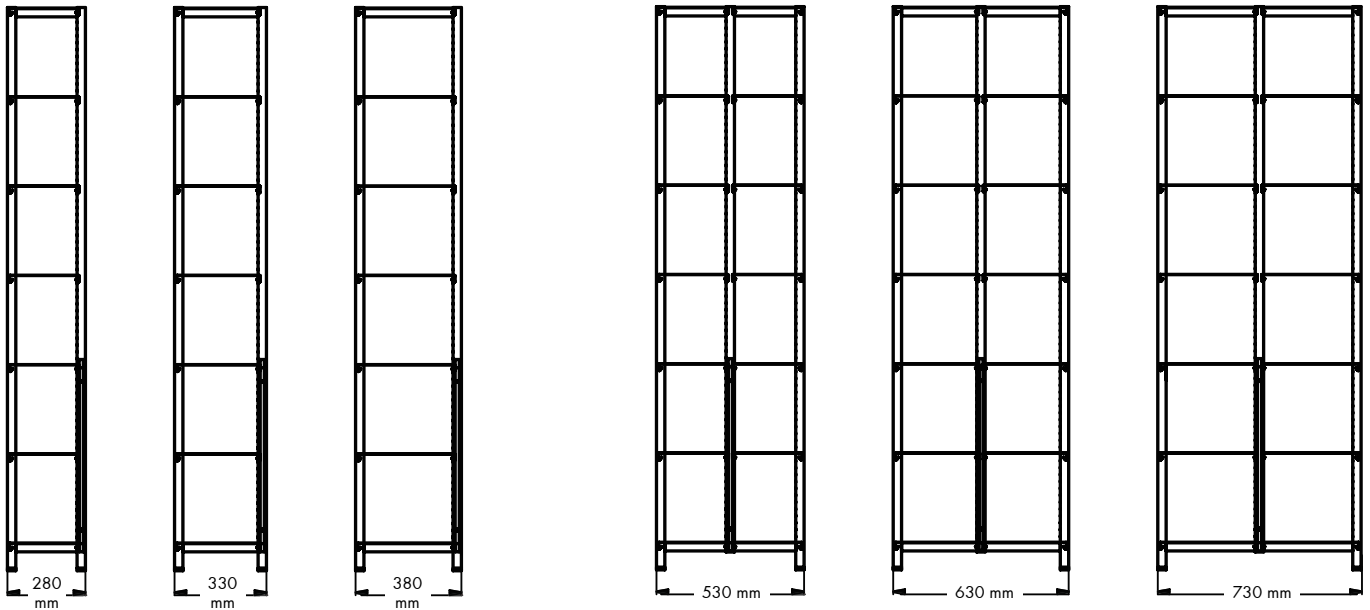

## LONGUEURS

Les sections sont disponibles en quatre longueurs, et se composent d'une section de départ et d'une section suivante.

Les sections de départ sont composées de deux échelles et les sections suivantes d'une seule échelle.

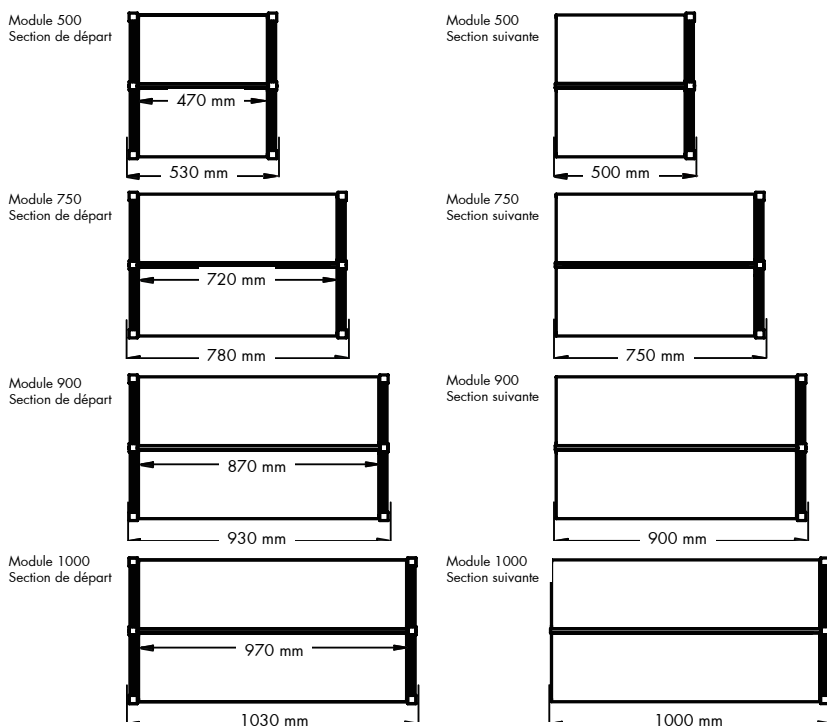

# SYSTÈME DE RAYONNAGE UNIFLEX

## UNIFLEX-S - SIMPLE FACE - CADRE MÉTALLIQUE

La section de départ comporte deux échelles à simple face, un cadre métallique et de la visserie. La section suivante comporte une échelle à simple face, un cadre métallique et de la visserie. Voir page 38 pour les tablettes et accessoires.

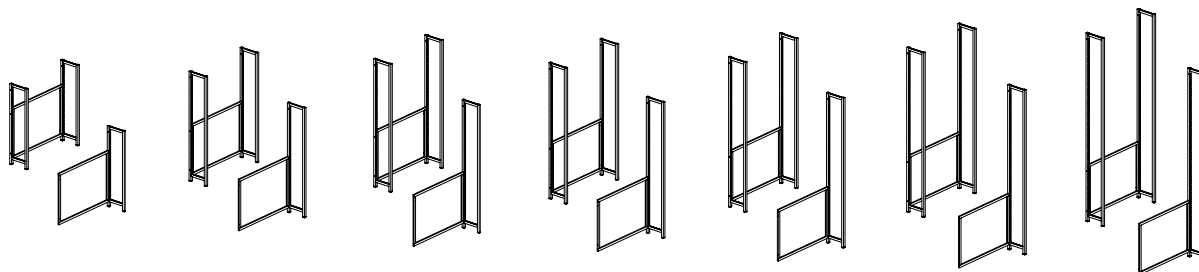

Module mm	Profondeur de tablette mm	Réf Sec	art	Prix EUR	Référence Section suivante
<b>H1100 mm</b>					
500	250	BB430001251015001			BB430001251013001
500	300	BB430001351015001			BB430001351013001
500	350	BB430001551015001			BB430001551013001
750	250	BB430001271015001			BB430001271013001
750	300	BB430001371015001			BB430001371013001
750	350	BB430001571015001			BB430001571013001
900	250	BB430001291015001			BB430001291013001
900	300	BB430001391015001			BB430001391013001
900	350	BB430001591015001			BB430001591013001
1000	250	BB430001211015001			BB430001211013001
1000	300	BB430001311015001			BB430001311013001
1000	350	BB430001511015001			BB430001511013001
<b>H1500 mm</b>					
500	250	BB430002251015001			BB430002251013001
500	300	BB430002351015001			BB430002351013001
500	350	BB430002551015001			BB430002551013001
750	250	BB430002271015001			BB430002271013001
750	300	BB430002371015001			BB430002371013001
750	350	BB430002571015001			BB430002571013001
900	250	BB430002291015001			BB430002291013001
900	300	BB430002391015001			BB430002391013001
900	350	BB430002591015001			BB430002591013001
1000	250	BB430002211015001			BB430002211013001
1000	300	BB430002311015001			BB430002311013001
1000	350	BB430002511015001			BB430002511013001
<b>H1750 mm</b>					
500	250	BB430003251015001			BB430003251013001
500	300	BB430003351015001			BB430003351013001
500	350	BB430003551015001			BB430003551013001
750	250	BB430003271015001			BB430003271013001
750	300	BB430003371015001			BB430003371013001
750	350	BB430003571015001			BB430003571013001
900	250	BB430003291015001			BB430003291013001
900	300	BB430003391015001			BB430003391013001
900	350	BB430003591015001			BB430003591013001
1000	250	BB430003211015001			BB430003211013001
1000	300	BB430003311015001			BB430003311013001
1000	350	BB430003511015001			BB430003511013001



# SYSTÈME DE RAYONNAGE UNIFLEX

## UNIFLEX-S - SIMPLE FACE - CADRE MÉTALLIQUE

Module mm	Profondeur de tablette mm	Référence Section de dépx	Prix EUR	Référence Section suivante
<b>H1860 mm</b>				
500	250	BB430004251015001		BB430004251013001
500	300	BB430004351015001		BB430004351013001
500	350	BB430004551015001		BB430004551013001
750	250	BB430004271015001		BB430004271013001
750	300	BB430004371015001		BB430004371013001
750	350	BB430004571015001		BB430004571013001
900	250	BB430004291015001		BB430004291013001
900	300	BB430004391015001		BB430004391013001
900	350	BB430004591015001		BB430004591013001
1000	250	BB430004211015001		BB430004211013001
1000	300	BB430004311015001		BB430004311013001
1000	350	BB430004511015001		BB430004511013001
<b>H2050 mm</b>				
500	250	BB430005251015001		BB430005251013001
500	300	BB430005351015001		BB430005351013001
500	350	BB430005551015001		BB430005551013001
750	250	BB430005271015001		BB430005271013001
750	300	BB430005371015001		BB430005371013001
750	350	BB430005571015001		BB430005571013001
900	250	BB430005291015001		BB430005291013001
900	300	BB430005391015001		BB430005391013001
900	350	BB430005591015001		BB430005591013001
1000	250	BB430005211015001		BB430005211013001
1000	300	BB430005311015001		BB430005311013001
1000	350	BB430005511015001		BB430005511013001
<b>H2250 mm</b>				
500	250	BB430006251015001		BB430006251013001
500	300	BB430006351015001		BB430006351013001
500	350	BB430006551015001		BB430006551013001
750	250	BB430006271015001		BB430006271013001
750	300	BB430006371015001		BB430006371013001
750	350	BB430006571015001		BB430006571013001
900	250	BB430006291015001		BB430006291013001
900	300	BB430006391015001		BB430006391013001
900	350	BB430006591015001		BB430006591013001
1000	250	BB430006211015001		BB430006211013001
1000	300	BB430006311015001		BB430006311013001
1000	350	BB430006511015001		BB430006511013001
<b>H2575 mm</b>				
500	250	BB430007251015001		BB430007251013001
500	300	BB430007351015001		BB430007351013001
500	350	BB430007551015001		BB430007551013001
750	250	BB430007271015001		BB430007271013001
750	300	BB430007371015001		BB430007371013001
750	350	BB430007571015001		BB430007571013001
900	250	BB430007291015001		BB430007291013001
900	300	BB430007391015001		BB430007391013001
900	350	BB430007591015001		BB430007591013001
1000	250	BB430007211015001		BB430007211013001
1000	300	BB430007311015001		BB430007311013001
1000	350	BB430007511015001		BB430007511013001

# SYSTÈME DE RAYONNAGE UNIFLEX

## UNIFLEX-S - DOUBLE FACE - CADRE MÉTALLIQUE

La section de départ comporte deux échelles à double-face, un cadre métallique et de la visserie. La section suivante comporte une échelle à double-face, un cadre métallique et de la visserie. Il existe deux modes de fixation pour les roulettes; elles sont directement fixées dans la structure de l'échelle, voir configurations page 24 ou sont ajoutées par l'apport d'un support de fixation pour roulettes sous la section de départ, voir page 89. Voir page 38 pour les tablettes et accessoires.

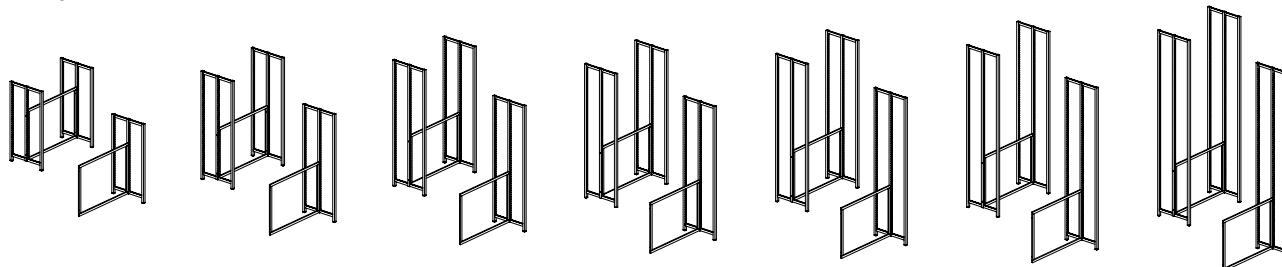

Module mm	Profondeur de tablette mm	Référence Section de déj	Prix EUR	Référence Section suivante
<b>H1100 mm</b>				
500	250	BB430001252015001		BB430001252013001
500	300	BB430001352015001		BB430001352013001
500	350	BB430001552015001		BB430001552013001
750	250	BB430001272015001		BB430001272013001
750	300	BB430001372015001		BB430001372013001
750	350	BB430001572015001		BB430001572013001
900	250	BB430001292015001		BB430001292013001
900	300	BB430001392015001		BB430001392013001
900	350	BB430001592015001		BB430001592013001
1000	250	BB430001212015001		BB430001212013001
1000	300	BB430001312015001		BB430001312013001
1000	350	BB430001512015001		BB430001512013001
<b>H1500 mm</b>				
500	250	BB430002252015001		BB430002252013001
500	300	BB430002352015001		BB430002352013001
500	350	BB430002552015001		BB430002552013001
750	250	BB430002272015001		BB430002272013001
750	300	BB430002372015001		BB430002372013001
750	350	BB430002572015001		BB430002572013001
900	250	BB430002292015001		BB430002292013001
900	300	BB430002392015001		BB430002392013001
900	350	BB430002592015001		BB430002592013001
1000	250	BB430002212015001		BB430002212013001
1000	300	BB430002312015001		BB430002312013001
1000	350	BB430002512015001		BB430002512013001
<b>H1750 mm</b>				
500	250	BB430003252015001		BB430003252013001
500	300	BB430003352015001		BB430003352013001
500	350	BB430003552015001		BB430003552013001
750	250	BB430003272015001		BB430003272013001
750	300	BB430003372015001		BB430003372013001
750	350	BB430003572015001		BB430003572013001
900	250	BB430003292015001		BB430003292013001
900	300	BB430003392015001		BB430003392013001
900	350	BB430003592015001		BB430003592013001
1000	250	BB430003212015001		BB430003212013001
1000	300	BB430003312015001		BB430003312013001
1000	350	BB430003512015001		BB430003512013001

# SYSTÈME DE RAYONNAGE UNIFLEX

## UNIFLEX-S - DOUBLE FACE - CADRE MÉTALLIQUE

Module mm	Profondeur de tablette mm	Référence Section de dép	Prix EUR	Référence Section suivante
<b>H1860 mm</b>				
500	250	BB430004252015001		BB430004252013001
500	300	BB430004352015001		BB430004352013001
500	350	BB430004552015001		BB430004552013001
750	250	BB430004272015001		BB430004272013001
750	300	BB430004372015001		BB430004372013001
750	350	BB430004572015001		BB430004572013001
900	250	BB430004292015001		BB430004292013001
900	300	BB430004392015001		BB430004392013001
900	350	BB430004592015001		BB430004592013001
1000	250	BB430004212015001		BB430004212013001
1000	300	BB430004312015001		BB430004312013001
1000	350	BB430004512015001		BB430004512013001
<b>H2050 mm</b>				
500	250	BB430005252015001		BB430005252013001
500	300	BB430005352015001		BB430005352013001
500	350	BB430005552015001		BB430005552013001
750	250	BB430005272015001		BB430005272013001
750	300	BB430005372015001		BB430005372013001
750	350	BB430005572015001		BB430005572013001
900	250	BB430005292015001		BB430005292013001
900	300	BB430005392015001		BB430005392013001
900	350	BB430005592015001		BB430005592013001
1000	250	BB430005212015001		BB430005212013001
1000	300	BB430005312015001		BB430005312013001
1000	350	BB430005512015001		BB430005512013001
<b>H2250 mm</b>				
500	250	BB430006252015001		BB430006252013001
500	300	BB430006352015001		BB430006352013001
500	350	BB430006552015001		BB430006552013001
750	250	BB430006272015001		BB430006272013001
750	300	BB430006372015001		BB430006372013001
750	350	BB430006572015001		BB430006572013001
900	250	BB430006292015001		BB430006292013001
900	300	BB430006392015001		BB430006392013001
900	350	BB430006592015001		BB430006592013001
1000	250	BB430006212015001		BB430006212013001
1000	300	BB430006312015001		BB430006312013001
1000	350	BB430006512015001		BB430006512013001
<b>H2575 mm</b>				
500	250	BB430007252015001		BB430007252013001
500	300	BB430007352015001		BB430007352013001
500	350	BB430007552015001		BB430007552013001
750	250	BB430007272015001		BB430007272013001
750	300	BB430007372015001		BB430007372013001
750	350	BB430007572015001		BB430007572013001
900	250	BB430007292015001		BB430007292013001
900	300	BB430007392015001		BB430007392013001
900	350	BB430007592015001		BB430007592013001
1000	250	BB430007212015001		BB430007212013001
1000	300	BB430007312015001		BB430007312013001
1000	350	BB430007512015001		BB430007512013001

# SYSTÈME DE RAYONNAGE UNIFLEX

## UNIFLEX-S - SIMPLE FACE - PANNEAU DE FOND EN BOIS

La section de départ comporte deux échelles à simple face, un panneau de fond (au bas de l'échelle) et de la visserie. La section suivante comporte une échelle à simple face, un panneau de fond et de la visserie. Voir page 38 pour les tablettes et accessoires.

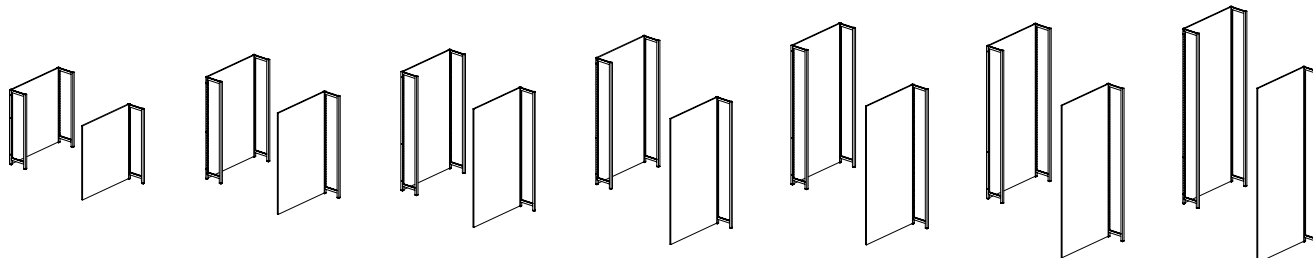

Module mm	Profondeur de tablette mm	Référence Section de dépt	Prix EUR	Référence Section suivante
<b>H1100 mm</b>				
500	250	BB430001251015002		BB430001251013002
500	300	BB430001351015002		BB430001351013002
500	350	BB430001551015002		BB430001551013002
750	250	BB430001271015002		BB430001271013002
750	300	BB430001371015002		BB430001371013002
750	350	BB430001571015002		BB430001571013002
900	250	BB430001291015002		BB430001291013002
900	300	BB430001391015002		BB430001391013002
900	350	BB430001591015002		BB430001591013002
1000	250	BB430001211015002		BB430001211013002
1000	300	BB430001311015002		BB430001311013002
1000	350	BB430001511015002		BB430001511013002
<b>H1500 mm</b>				
500	250	BB430002251015002		BB430002251013002
500	300	BB430002351015002		BB430002351013002
500	350	BB430002551015002		BB430002551013002
750	250	BB430002271015002		BB430002271013002
750	300	BB430002371015002		BB430002371013002
750	350	BB430002571015002		BB430002571013002
900	250	BB430002291015002		BB430002291013002
900	300	BB430002391015002		BB430002391013002
900	350	BB430002591015002		BB430002591013002
1000	250	BB430002211015002		BB430002211013002
1000	300	BB430002311015002		BB430002311013002
1000	350	BB430002511015002		BB430002511013002
<b>H1750 mm</b>				
500	250	BB430003251015002		BB430003251013002
500	300	BB430003351015002		BB430003351013002
500	350	BB430003551015002		BB430003551013002
750	250	BB430003271015002		BB430003271013002
750	300	BB430003371015002		BB430003371013002
750	350	BB430003571015002		BB430003571013002
900	250	BB430003291015002		BB430003291013002
900	300	BB430003391015002		BB430003391013002
900	350	BB430003591015002		BB430003591013002
1000	250	BB430003211015002		BB430003211013002
1000	300	BB430003311015002		BB430003311013002
1000	350	BB430003511015002		BB430003511013002

# SYSTÈME DE RAYONNAGE UNIFLEX

## UNIFLEX-S - SIMPLE FACE - PANNEAU DE FOND EN BOIS

Module mm	Profondeur de tablette mm	Référence Section de départ	Prix EUR	Référence Section suivante
<b>H1860 mm</b>				
500	250	BB430004251015002		BB430004251013002
500	300	BB430004351015002		BB430004351013002
500	350	BB430004551015002		BB430004551013002
750	250	BB430004271015002		BB430004271013002
750	300	BB430004371015002		BB430004371013002
750	350	BB430004571015002		BB430004571013002
900	250	BB430004291015002		BB430004291013002
900	300	BB430004391015002		BB430004391013002
900	350	BB430004591015002		BB430004591013002
1000	250	BB430004211015002		BB430004211013002
1000	300	BB430004311015002		BB430004311013002
1000	350	BB430004511015002		BB430004511013002
<b>H2050 mm</b>				
500	250	BB430005251015002		BB430005251013002
500	300	BB430005351015002		BB430005351013002
500	350	BB430005551015002		BB430005551013002
750	250	BB430005271015002		BB430005271013002
750	300	BB430005371015002		BB430005371013002
750	350	BB430005571015002		BB430005571013002
900	250	BB430005291015002		BB430005291013002
900	300	BB430005391015002		BB430005391013002
900	350	BB430005591015002		BB430005591013002
1000	250	BB430005211015002		BB430005211013002
1000	300	BB430005311015002		BB430005311013002
1000	350	BB430005511015002		BB430005511013002
<b>H2250 mm</b>				
500	250	BB430006251015002		BB430006251013002
500	300	BB430006351015002		BB430006351013002
500	350	BB430006551015002		BB430006551013002
750	250	BB430006271015002		BB430006271013002
750	300	BB430006371015002		BB430006371013002
750	350	BB430006571015002		BB430006571013002
900	250	BB430006291015002		BB430006291013002
900	300	BB430006391015002		BB430006391013002
900	350	BB430006591015002		BB430006591013002
1000	250	BB430006211015002		BB430006211013002
1000	300	BB430006311015002		BB430006311013002
1000	350	BB430006511015002		BB430006511013002
<b>H2575 mm</b>				
500	250	BB430007251015002		BB430007251013002
500	300	BB430007351015002		BB430007351013002
500	350	BB430007551015002		BB430007551013002
750	250	BB430007271015002		BB430007271013002
750	300	BB430007371015002		BB430007371013002
750	350	BB430007571015002		BB430007571013002
900	250	BB430007291015002		BB430007291013002
900	300	BB430007391015002		BB430007391013002
900	350	BB430007591015002		BB430007591013002
1000	250	BB430007211015002		BB430007211013002
1000	300	BB430007311015002		BB430007311013002
1000	350	BB430007511015002		BB430007511013002

# SYSTÈME DE RAYONNAGE UNIFLEX

## UNIFLEX-S - DOUBLE FACE - PANNEAU DE FOND EN BOIS

La section de départ comporte deux échelles à double-face, un panneau de fond (sans socle) et de la visserie. La section suivante comporte une échelle à double-face, un panneau de fond et de la visserie. Voir page 38 pour les tablettes et accessoires.

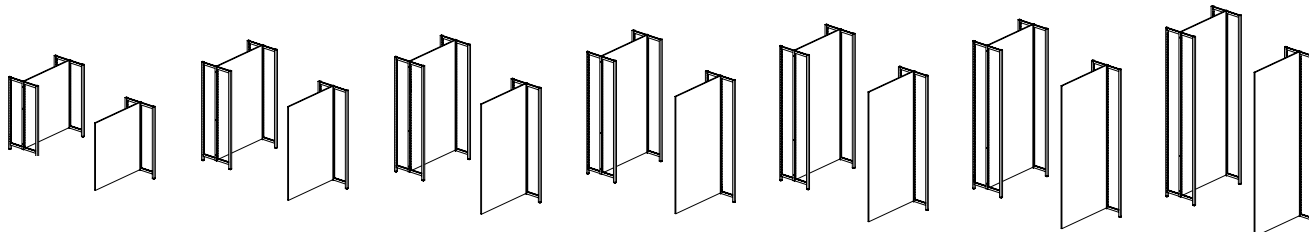

Module mm	Profondeur de tablette mm	Référence Section de départ	Prix EUR	Référence Section suivante
<b>H1100 mm</b>				
500	250	BB430001252015002		BB430001252013002
500	300	BB430001352015002		BB430001352013002
500	350	BB430001552015002		BB430001552013002
750	250	BB430001272015002		BB430001272013002
750	300	BB430001372015002		BB430001372013002
750	350	BB430001572015002		BB430001572013002
900	250	BB430001292015002		BB430001292013002
900	300	BB430001392015002		BB430001392013002
900	350	BB430001592015002		BB430001592013002
1000	250	BB430001212015002		BB430001212013002
1000	300	BB430001312015002		BB430001312013002
1000	350	BB430001512015002		BB430001512013002
<b>H1500 mm</b>				
500	250	BB430002252015002		BB430002252013002
500	300	BB430002352015002		BB430002352013002
500	350	BB430002552015002		BB430002552013002
750	250	BB430002272015002		BB430002272013002
750	300	BB430002372015002		BB430002372013002
750	350	BB430002572015002		BB430002572013002
900	250	BB430002292015002		BB430002292013002
900	300	BB430002392015002		BB430002392013002
900	350	BB430002592015002		BB430002592013002
1000	250	BB430002212015002		BB430002212013002
1000	300	BB430002312015002		BB430002312013002
1000	350	BB430002512015002		BB430002512013002
<b>H1750 mm</b>				
500	250	BB430003252015002		BB430003252013002
500	300	BB430003352015002		BB430003352013002
500	350	BB430003552015002		BB430003552013002
750	250	BB430003272015002		BB430003272013002
750	300	BB430003372015002		BB430003372013002
750	350	BB430003572015002		BB430003572013002
900	250	BB430003292015002		BB430003292013002
900	300	BB430003392015002		BB430003392013002
900	350	BB430003592015002		BB430003592013002
1000	250	BB430003212015002		BB430003212013002
1000	300	BB430003312015002		BB430003312013002
1000	350	BB430003512015002		BB430003512013002

# SYSTÈME DE RAYONNAGE UNIFLEX

## UNIFLEX-S - DOUBLE FACE - PANNEAU DE FOND EN BOIS

Module mm	Profondeur de tablette mm	Référence Section de départ	Prix EUR	Référence Section suivante
<b>H1860 mm</b>				
500	250	BB430004252015002		BB430004252013002
500	300	BB430004352015002		BB430004352013002
500	350	BB430004552015002		BB430004552013002
750	250	BB430004272015002		BB430004272013002
750	300	BB430004372015002		BB430004372013002
750	350	BB430004572015002		BB430004572013002
900	250	BB430004292015002		BB430004292013002
900	300	BB430004392015002		BB430004392013002
900	350	BB430004592015002		BB430004592013002
1000	250	BB430004212015002		BB430004212013002
1000	300	BB430004312015002		BB430004312013002
1000	350	BB430004512015002		BB430004512013002
<b>H2050 mm</b>				
500	250	BB430005252015002		BB430005252013002
500	300	BB430005352015002		BB430005352013002
500	350	BB430005552015002		BB430005552013002
750	250	BB430005272015002		BB430005272013002
750	300	BB430005372015002		BB430005372013002
750	350	BB430005572015002		BB430005572013002
900	250	BB430005292015002		BB430005292013002
900	300	BB430005392015002		BB430005392013002
900	350	BB430005592015002		BB430005592013002
1000	250	BB430005212015002		BB430005212013002
1000	300	BB430005312015002		BB430005312013002
1000	350	BB430005512015002		BB430005512013002
<b>H2250 mm</b>				
500	250	BB430006252015002		BB430006252013002
500	300	BB430006352015002		BB430006352013002
500	350	BB430006552015002		BB430006552013002
750	250	BB430006272015002		BB430006272013002
750	300	BB430006372015002		BB430006372013002
750	350	BB430006572015002		BB430006572013002
900	250	BB430006292015002		BB430006292013002
900	300	BB430006392015002		BB430006392013002
900	350	BB430006592015002		BB430006592013002
1000	250	BB430006212015002		BB430006212013002
1000	300	BB430006312015002		BB430006312013002
1000	350	BB430006512015002		BB430006512013002
<b>H2575 mm</b>				
500	250	BB430007252015002		BB430007252013002
500	300	BB430007352015002		BB430007352013002
500	350	BB430007552015002		BB430007552013002
750	250	BB430007272015002		BB430007272013002
750	300	BB430007372015002		BB430007372013002
750	350	BB430007572015002		BB430007572013002
900	250	BB430007292015002		BB430007292013002
900	300	BB430007392015002		BB430007392013002
900	350	BB430007592015002		BB430007592013002
1000	250	BB430007212015002		BB430007212013002
1000	300	BB430007312015002		BB430007312013002
1000	350	BB430007512015002		BB430007512013002

# SYSTÈME DE RAYONNAGE UNIFLEX

## UNIFLEX-S - DOUBLE FACE - CADRE MÉTALLIQUE - ROULETTES

La section de départ comporte deux échelles à double-face, une cadre métallique, de la visserie et 4 roulettes à fixer sous les échelles. La section suivante comporte une échelle à double-face, un cadre métallique, de la visserie et 2 roulettes à fixer sous l'échelle. Les roulettes sont disponibles en versions souples, dures et avec ou sans frein. La hauteur totale du système de rayonnage avec ou sans roulettes reste identique. Suivez les recommandations ci-dessous relatives à la configuration de votre rayonnage sur roulettes. Si vous souhaitez ajouter des panneaux d'habillage aux sections équipées de roulettes, veuillez noter que ces panneaux sont raccourcis par rapport aux roulettes. Voir page 38 pour les tablettes et accessoires.

- 1 section sur roulettes H 1 100 – 2 050 mm
- 2 sections sur roulettes H 1 100 – 2 050 mm
- 3 sections sur roulettes H 1 100 mm uniquement

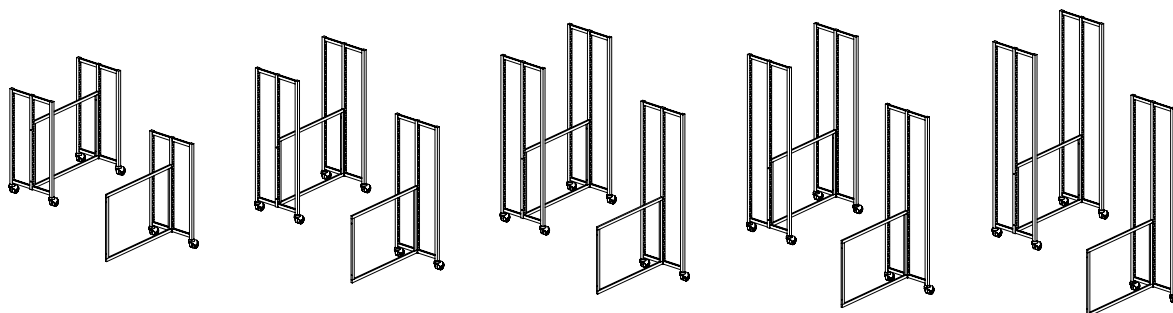

Module mm	Profondeur de tablette mm	Référence Section de dépt	Prix EUR	Référence Section suivante
<b>H1100 mm</b>				
500	250	BB430551250153000		BB430051250133000
500	300	BB430051350153000		BB430051350133000
500	350	BB430051550153000		BB430051550133000
750	250	BB430051270153000		BB430051270133000
750	300	BB430051370153000		BB430051370133000
750	350	BB430051570153000		BB430051570133000
900	250	BB430051290153000		BB430051290133000
900	300	BB430051390153000		BB430051390133000
900	350	BB430051590153000		BB430051590133000
1000	250	BB430051210153000		BB430051210133000
1000	300	BB430051310153000		BB430051310133000
1000	350	BB430051510153000		BB430051510133000
<b>H1500 mm</b>				
500	250	BB430052250153000		BB430052250133000
500	300	BB430052350153000		BB430052350133000
500	350	BB430052550153000		BB430052550133000
750	250	BB430052270153000		BB430052270133000
750	300	BB430052370153000		BB430052370133000
750	350	BB430052570153000		BB430052570133000
900	250	BB430052290153000		BB430052290133000
900	300	BB430052390153000		BB430052390133000
900	350	BB430052590153000		BB430052590133000
1000	250	BB430052210153000		BB430052210133000
1000	300	BB430052310153000		BB430052310133000
1000	350	BB430052510153000		BB430052510133000



# SYSTÈME DE RAYONNAGE UNIFLEX

## UNIFLEX-S - DOUBLE FACE - CADRE MÉTALLIQUE - ROULETTES

Module mm	Profondeur de tablette mm	Référence Section de dépa	Prix EUR	Référence Section suivante
<b>H1750 mm</b>				
500	250	BB430053250153000		BB430053250133000
500	300	BB430053350153000		BB430053350133000
500	350	BB430053550153000		BB430053550133000
750	250	BB430053270153000		BB430053270133000
750	300	BB430053370153000		BB430053370133000
750	350	BB430053570153000		BB430053570133000
900	250	BB430053290153000		BB430053290133000
900	300	BB430053390153000		BB430053390133000
900	350	BB430053590153000		BB430053590133000
1000	250	BB430053210153000		BB430053210133000
1000	300	BB430053310153000		BB430053310133000
1000	350	BB430053510153000		BB430053510133000
<b>H1860 mm</b>				
500	250	BB430054250153000		BB430054250133000
500	300	BB430054350153000		BB430054350133000
500	350	BB430054550153000		BB430054550133000
750	250	BB430054270153000		BB430054270133000
750	300	BB430054370153000		BB430054370133000
750	350	BB430054570153000		BB430054570133000
900	250	BB430054290153000		BB430054290133000
900	300	BB430054390153000		BB430054390133000
900	350	BB430054590153000		BB430054590133000
1000	250	BB430054210153000		BB430054210133000
1000	300	BB430054310153000		BB430054310133000
1000	350	BB430054510153000		BB430054510133000
<b>H2050 mm</b>				
500	250	BB430055250153000		BB430055250133000
500	300	BB430055350153000		BB430055350133000
500	350	BB430055550153000		BB430055550133000
750	250	BB430055270153000		BB430055270133000
750	300	BB430055370153000		BB430055370133000
750	350	BB430055570153000		BB430055570133000
900	250	BB430055290153000		BB430055290133000
900	300	BB430055390153000		BB430055390133000
900	350	BB430055590153000		BB430055590133000
1000	250	BB430055210153000		BB430055210133000
1000	300	BB430055310153000		BB430055310133000
1000	350	BB430055510153000		BB430055510133000

# SYSTÈME DE RAYONNAGE UNIFLEX

## UNIFLEX-B - SIMPLE FACE - CADRE MÉTALLIQUE

La section de départ comporte deux échelles à simple face, un cadre métallique et de la visserie. La section suivante comporte une échelle à simple face, un cadre métallique et de la visserie. Voir page 38 pour les tablettes et accessoires.

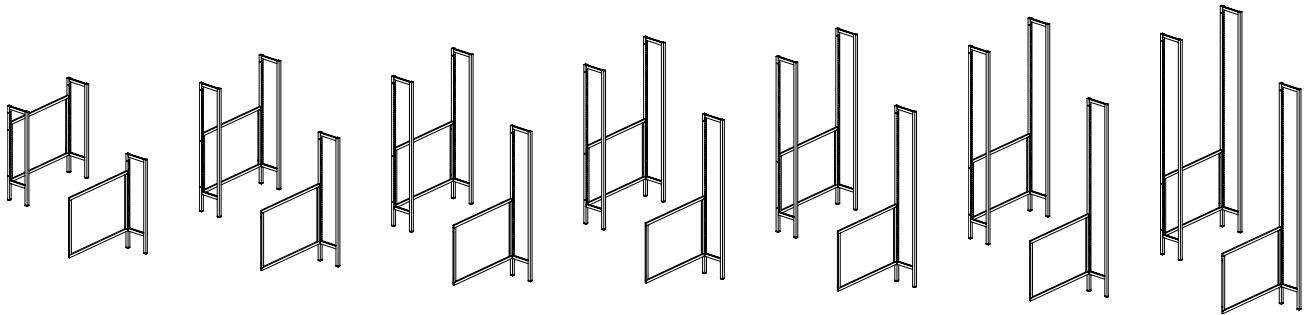

Module mm	Profondeur de tablette mm	Référence Section de dépt	Prix EUR	Référence Section suivante
<b>H1100 mm</b>				
500	250	BB430501251015000		BB430501251013000
500	300	BB430501351015000		BB430501351013000
500	350	BB430501551015000		BB430501551013000
750	250	BB430501271015000		BB430501271013000
750	300	BB430501371015000		BB430501371013000
750	350	BB430501571015000		BB430501571013000
900	250	BB430501291015000		BB430501291013000
900	300	BB430501391015000		BB430501391013000
900	350	BB430501591015000		BB430501591013000
1000	250	BB430501211015000		BB430501211013000
1000	300	BB430501311015000		BB430501311013000
1000	350	BB430501511015000		BB430501511013000
<b>H1500 mm</b>				
500	250	BB430502251015000		BB430502251013000
500	300	BB430502351015000		BB430502351013000
500	350	BB430502551015000		BB430502551013000
750	250	BB430502271015000		BB430502271013000
750	300	BB430502371015000		BB430502371013000
750	350	BB430502571015000		BB430502571013000
900	250	BB430502291015000		BB430502291013000
900	300	BB430502391015000		BB430502391013000
900	350	BB430502591015000		BB430502591013000
1000	250	BB430502211015000		BB430502211013000
1000	300	BB430502311015000		BB430502311013000
1000	350	BB430502511015000		BB430502511013000
<b>H1750 mm</b>				
500	250	BB430503251015000		BB430503251013000
500	300	BB430503351015000		BB430503351013000
500	350	BB430503551015000		BB430503551013000
750	250	BB430503271015000		BB430503271013000
750	300	BB430503371015000		BB430503371013000
750	350	BB430503571015000		BB430503571013000
900	250	BB430503291015000		BB430503291013000
900	300	BB430503391015000		BB430503391013000
900	350	BB430503591015000		BB430503591013000
1000	250	BB430503211015000		BB430503211013000
1000	300	BB430503311015000		BB430503311013000
1000	350	BB430503511015000		BB430503511013000

# SYSTÈME DE RAYONNAGE UNIFLEX

## UNIFLEX-B - SIMPLE FACE - CADRE MÉTALLIQUE

Module mm	Profondeur de tablette mm	Référence Section de départ	Prix EUR	Référence Section suivante
<b>H1860 mm</b>				
500	250	BB430504251015000		BB430504251013000
500	300	BB430504351015000		BB430504351013000
500	350	BB430504551015000		BB430504551013000
750	250	BB430504271015000		BB430504271013000
750	300	BB430504371015000		BB430504371013000
750	350	BB430504571015000		BB430504571013000
900	250	BB430504291015000		BB430504291013000
900	300	BB430504391015000		BB430504391013000
900	350	BB430504591015000		BB430504591013000
1000	250	BB430504211015000		BB430504211013000
1000	300	BB430504311015000		BB430504311013000
1000	350	BB430504511015000		BB430504511013000
<b>H2050 mm</b>				
500	250	BB430505251015000		BB430505251013000
500	300	BB430505351015000		BB430505351013000
500	350	BB430505551015000		BB430505551013000
750	250	BB430505271015000		BB430505271013000
750	300	BB430505371015000		BB430505371013000
750	350	BB430505571015000		BB430505571013000
900	250	BB430505291015000		BB430505291013000
900	300	BB430505391015000		BB430505391013000
900	350	BB430505591015000		BB430505591013000
1000	250	BB430505211015000		BB430505211013000
1000	300	BB430505311015000		BB430505311013000
1000	350	BB430505511015000		BB430505511013000
<b>H2250 mm</b>				
500	250	BB430506251015000		BB430506251013000
500	300	BB430506351015000		BB430506351013000
500	350	BB430506551015000		BB430506551013000
750	250	BB430506271015000		BB430506271013000
750	300	BB430506371015000		BB430506371013000
750	350	BB430506571015000		BB430506571013000
900	250	BB430506291015000		BB430506291013000
900	300	BB430506391015000		BB430506391013000
900	350	BB430506591015000		BB430506591013000
1000	250	BB430506211015000		BB430506211013000
1000	300	BB430506311015000		BB430506311013000
1000	350	BB430506511015000		BB430506511013000
<b>H2575 mm</b>				
500	250	BB430507251015000		BB430507251013000
500	300	BB430507351015000		BB430507351013000
500	350	BB430507551015000		BB430507551013000
750	250	BB430507271015000		BB430507271013000
750	300	BB430507371015000		BB430507371013000
750	350	BB430507571015000		BB430507571013000
900	250	BB430507291015000		BB430507291013000
900	300	BB430507391015000		BB430507391013000
900	350	BB430507591015000		BB430507591013000
1000	250	BB430507211015000		BB430507211013000
1000	300	BB430507311015000		BB430507311013000
1000	350	BB430507511015000		BB430507511013000

# SYSTÈME DE RAYONNAGE UNIFLEX

## UNIFLEX-B - DOUBLE FACE - CADRE MÉTALLIQUE

La section de départ comporte deux échelles à double-face, un cadre métallique et de la visserie. La section suivante comporte une échelle à double-face, un cadre métallique et de la visserie. L'ajout de roulettes peut se faire par l'installation d'un support de fixation de roulettes, voir page 99. Voir page 38 pour les tablettes et accessoires.

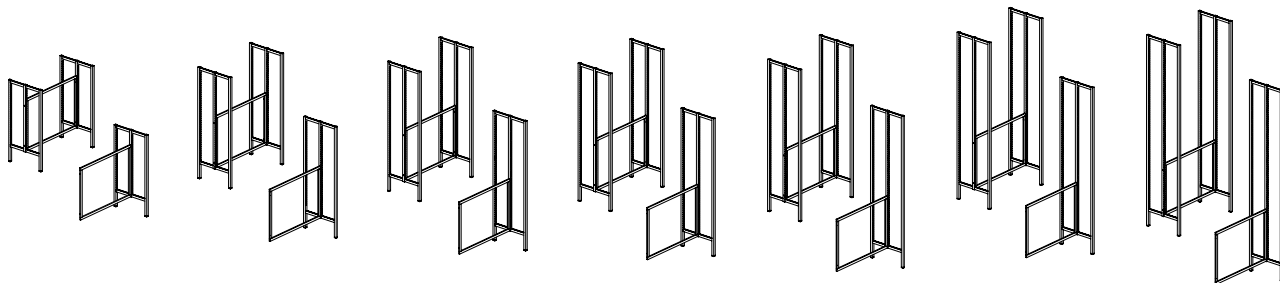

Module mm	Profondeur de tablette mm	Référence Section de départ	Prix EUR	Référence Section suivante
500	250	BB430501252015000		BB430501252013000
500	300	BB430501352015000		BB430501352013000
500	350	BB430501552015000		BB430501552013000
750	250	BB430501272015000		BB430501272013000
750	300	BB430501372015000		BB430501372013000
750	350	BB430501572015000		BB430501572013000
900	250	BB430501292015000		BB430501292013000
900	300	BB430501392015000		BB430501392013000
900	350	BB430501592015000		BB430501592013000
1000	250	BB430501212015000		BB430501212013000
1000	300	BB430501312015000		BB430501312013000
1000	350	BB430501512015000		BB430501512013000
<b>H1500 mm</b>				
500	250	BB430502252015000		BB430502252013000
500	300	BB430502352015000		BB430502352013000
500	350	BB430502552015000		BB430502552013000
750	250	BB430502272015000		BB430502272013000
750	300	BB430502372015000		BB430502372013000
750	350	BB430502572015000		BB430502572013000
900	250	BB430502292015000		BB430502292013000
900	300	BB430502392015000		BB430502392013000
900	350	BB430502592015000		BB430502592013000
1000	250	BB430502212015000		BB430502212013000
1000	300	BB430502312015000		BB430502312013000
1000	350	BB430502512015000		BB430502512013000
<b>H1750 mm</b>				
500	250	BB430503252015000		BB430503252013000
500	300	BB430503352015000		BB430503352013000
500	350	BB430503552015000		BB430503552013000
750	250	BB430503272015000		BB430503272013000
750	300	BB430503372015000		BB430503372013000
750	350	BB430503572015000		BB430503572013000
900	250	BB430503292015000		BB430503292013000
900	300	BB430503392015000		BB430503392013000
900	350	BB430503592015000		BB430503592013000
1000	250	BB430503212015000		BB430503212013000
1000	300	BB430503312015000		BB430503312013000
1000	350	BB430503512015000		BB430503512013000

# SYSTÈME DE RAYONNAGE UNIFLEX

## UNIFLEX-B - DOUBLE FACE - CADRE MÉTALLIQUE

Module mm	Profondeur de tablette mm	Référence Section de départ	Prix EUR	Référence Section suivante
<b>H1860 mm</b>				
500	250	BB430504252015000		BB430504252013000
500	300	BB430504352015000		BB430504352013000
500	350	BB430504552015000		BB430504552013000
750	250	BB430504272015000		BB430504272013000
750	300	BB430504372015000		BB430504372013000
750	350	BB430504572015000		BB430504572013000
900	250	BB430504292015000		BB430504292013000
900	300	BB430504392015000		BB430504392013000
900	350	BB430504592015000		BB430504592013000
1000	250	BB430504212015000		BB430504212013000
1000	300	BB430504312015000		BB430504312013000
1000	350	BB430504512015000		BB430504512013000
<b>H2050 mm</b>				
500	250	BB430505252015000		BB430505252013000
500	300	BB430505352015000		BB430505352013000
500	350	BB430505552015000		BB430505552013000
750	250	BB430505272015000		BB430505272013000
750	300	BB430505372015000		BB430505372013000
750	350	BB430505572015000		BB430505572013000
900	250	BB430505292015000		BB430505292013000
900	300	BB430505392015000		BB430505392013000
900	350	BB430505592015000		BB430505592013000
1000	250	BB430505212015000		BB430505212013000
1000	300	BB430505312015000		BB430505312013000
1000	350	BB430505512015000		BB430505512013000
<b>H2250 mm</b>				
500	250	BB430506252015000		BB430506252013000
500	300	BB430506352015000		BB430506352013000
500	350	BB430506552015000		BB430506552013000
750	250	BB430506272015000		BB430506272013000
750	300	BB430506372015000		BB430506372013000
750	350	BB430506572015000		BB430506572013000
900	250	BB430506292015000		BB430506292013000
900	300	BB430506392015000		BB430506392013000
900	350	BB430506592015000		BB430506592013000
1000	250	BB430506212015000		BB430506212013000
1000	300	BB430506312015000		BB430506312013000
1000	350	BB430506512015000		BB430506512013000
<b>H2575 mm</b>				
500	250	BB430507252015000		BB430507252013000
500	300	BB430507352015000		BB430507352013000
500	350	BB430507552015000		BB430507552013000
750	250	BB430507272015000		BB430507272013000
750	300	BB430507372015000		BB430507372013000
750	350	BB430507572015000		BB430507572013000
900	250	BB430507292015000		BB430507292013000
900	300	BB430507392015000		BB430507392013000
900	350	BB430507592015000		BB430507592013000
1000	250	BB430507212015000		BB430507212013000
1000	300	BB430507312015000		BB430507312013000
1000	350	BB430507512015000		BB430507512013000

# SYSTÈME DE RAYONNAGE UNIFLEX

## UNIFLEX-B - DOUBLE FACE - CADRE MÉTALLIQUE - ROULETTES

La section de départ comporte deux échelles à double-face, une cadre métallique, de la visserie et 4 roulettes à fixer sous les échelles. La section suivante comporte une échelle à double-face, un cadre métallique, de la visserie et 2 roulettes à fixer sous l'échelle. Les roulettes sont disponibles en versions souples, dures et avec ou sans frein. La hauteur totale du système de rayonnage avec ou sans roulettes reste identique. Suivez les recommandations ci-dessous relatives à la configuration de votre rayonnage sur roulettes. Si vous souhaitez ajouter des panneaux d'habillage aux sections équipées de roulettes, veuillez noter que ces panneaux sont raccourcis par rapport aux roulettes. Voir page 38 pour les tablettes et accessoires.

- 1 section sur roulettes H 1 100 – 2 050 mm
- 2 sections sur roulettes H 1 100 – 2 050 mm
- 3 sections sur roulettes H 1 100 mm uniquement



Module mm	Profondeur de tablette mm	Référence Section de dépt	Prix EUR	Référence Section suivante
<b>H1100 mm</b>				
500	250	BB430551250153000		BB430551250133000
500	300	BB430551350153000		BB430551350133000
500	350	BB430551550153000		BB430551550133000
750	250	BB430551270153000		BB430551270133000
750	300	BB430551370153000		BB430551370133000
750	350	BB430551570153000		BB430551570133000
900	250	BB430551290153000		BB430551290133000
900	300	BB430551390153000		BB430551390133000
900	350	BB430551590153000		BB430551590133000
1000	250	BB430551210153000		BB430551210133000
1000	300	BB430551310153000		BB430551310133000
1000	350	BB430551510153000		BB430551510133000
<b>H1500 mm</b>				
500	250	BB430552250153000		BB430552250133000
500	300	BB430552350153000		BB430552350133000
500	350	BB430552550153000		BB430552550133000
750	250	BB430552270153000		BB430552270133000
750	300	BB430552370153000		BB430552370133000
750	350	BB430552570153000		BB430552570133000
900	250	BB430552290153000		BB430552290133000
900	300	BB430552390153000		BB430552390133000
900	350	BB430552590153000		BB430552590133000
1000	250	BB430552210153000		BB430552210133000
1000	300	BB430552310153000		BB430552310133000
1000	350	BB430552510153000		BB430552510133000

# SYSTÈME DE RAYONNAGE UNIFLEX

## UNIFLEX-S - DOUBLE FACE - CADRE MÉTALLIQUE - ROULETTES

Module mm	Profondeur de tablette mm	Référence Section de dépa	Prix EUR	Référence Section suivante
<b>H1750 mm</b>				
500	250	BB430553250153000		BB430553250133000
500	300	BB430553350153000		BB430553350133000
500	350	BB430553550153000		BB430553550133000
750	250	BB430553270153000		BB430553270133000
750	300	BB430553370153000		BB430553370133000
750	350	BB430553570153000		BB430553570133000
900	250	BB430553290153000		BB430553290133000
900	300	BB430553390153000		BB430553390133000
900	350	BB430553590153000		BB430553590133000
1000	250	BB430553210153000		BB430553210133000
1000	300	BB430553310153000		BB430553310133000
1000	350	BB430553510153000		BB430553510133000
<b>H1860 mm</b>				
500	250	BB430554250153000		BB430554250133000
500	300	BB430554350153000		BB430554350133000
500	350	BB430554550153000		BB430554550133000
750	250	BB430554270153000		BB430554270133000
750	300	BB430554370153000		BB430554370133000
750	350	BB430554570153000		BB430554570133000
900	250	BB430554290153000		BB430554290133000
900	300	BB430554390153000		BB430554390133000
900	350	BB430554590153000		BB430554590133000
1000	250	BB430554210153000		BB430554210133000
1000	300	BB430554310153000		BB430554310133000
1000	350	BB430554510153000		BB430554510133000
<b>H2050 mm</b>				
500	250	BB430555250153000		BB430555250133000
500	300	BB430555350153000		BB430555350133000
500	350	BB430555550153000		BB430555550133000
750	250	BB430555270153000		BB430555270133000
750	300	BB430555370153000		BB430555370133000
750	350	BB430555570153000		BB430555570133000
900	250	BB430555290153000		BB430555290133000
900	300	BB430555390153000		BB430555390133000
900	350	BB430555590153000		BB430555590133000
1000	250	BB430555210153000		BB430555210133000
1000	300	BB430555310153000		BB430555310133000
1000	350	BB430555510153000		BB430555510133000

# ÉCHELLES

## UNIFLEX-S

### Échelle Uniflex-S - pour cadre métallique

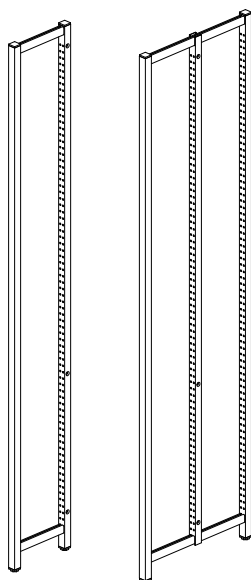

Module mm	Profondeur de tablette mm	Référence Simple face	Référence Double face
1100	250	B4300005121ZZZZ1	B4300005122ZZZZ1
1100	300	B4300005131ZZZZ1	B4300005132ZZZZ1
1100	350	B4300005151ZZZZ1	B4300005152ZZZZ1
1500	250	B4300005221ZZZZ1	B4300005222ZZZZ1
1500	300	B4300005231ZZZZ1	B4300005232ZZZZ1
1500	350	B4300005251ZZZZ1	B4300005252ZZZZ1
1750	250	B4300005321ZZZZ1	B4300005322ZZZZ1
1750	300	B4300005331ZZZZ1	B4300005332ZZZZ1
1750	350	B4300005351ZZZZ1	B4300005352ZZZZ1
1860	250	B4300005421ZZZZ1	B4300005422ZZZZ1
1860	300	B4300005431ZZZZ1	B4300005432ZZZZ1
1860	350	B4300005451ZZZZ1	B4300005452ZZZZ1
2050	250	B4300005521ZZZZ1	B4300005522ZZZZ1
2050	300	B4300005531ZZZZ1	B4300005532ZZZZ1
2050	350	B4300005551ZZZZ1	B4300005552ZZZZ1
2250	250	B4300005621ZZZZ1	B4300005622ZZZZ1
2250	300	B4300005631ZZZZ1	B4300005632ZZZZ1
2250	350	B4300005651ZZZZ1	B4300005652ZZZZ1
2575	250	B4300005721ZZZZ1	B4300005722ZZZZ1
2575	300	B4300005731ZZZZ1	B4300005732ZZZZ1
2575	350	B4300005751ZZZZ1	B4300005752ZZZZ1

### Échelle Uniflex-S - pour panneau de fond en bois

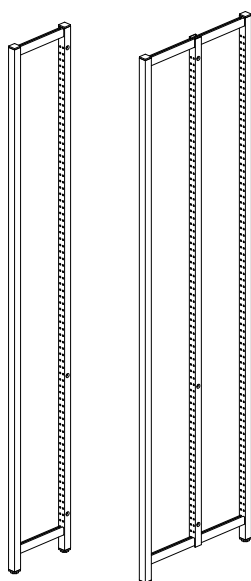

Module mm	Profondeur de tablette mm	Référence Simple face	Référence Double face
1100	250	B4300005121ZZZZ2	B4300005122ZZZZ2
1100	300	B4300005131ZZZZ2	B4300005132ZZZZ2
1100	350	B4300005151ZZZZ2	B4300005152ZZZZ2
1500	250	B4300005221ZZZZ2	B4300005222ZZZZ2
1500	300	B4300005231ZZZZ2	B4300005232ZZZZ2
1500	350	B4300005251ZZZZ2	B4300005252ZZZZ2
1750	250	B4300005321ZZZZ2	B4300005322ZZZZ2
1750	300	B4300005331ZZZZ2	B4300005332ZZZZ2
1750	350	B4300005351ZZZZ2	B4300005352ZZZZ2
1860	250	B4300005421ZZZZ2	B4300005422ZZZZ2
1860	300	B4300005431ZZZZ2	B4300005432ZZZZ2
1860	350	B4300005451ZZZZ2	B4300005452ZZZZ2
2050	250	B4300005521ZZZZ2	B4300005522ZZZZ2
2050	300	B4300005531ZZZZ2	B4300005532ZZZZ2
2050	350	B4300005551ZZZZ2	B4300005552ZZZZ2
2250	250	B4300005621ZZZZ2	B4300005622ZZZZ2
2250	300	B4300005631ZZZZ2	B4300005632ZZZZ2
2250	350	B4300005651ZZZZ2	B4300005652ZZZZ2
2575	250	B4300005721ZZZZ2	B4300005722ZZZZ2
2575	300	B4300005731ZZZZ2	B4300005732ZZZZ2
2575	350	B4300005751ZZZZ2	B4300005752ZZZZ2



### Échelle Uniflex-S - pour cadre métallique - pour roulettes

Utilise avec roulettes B430014.

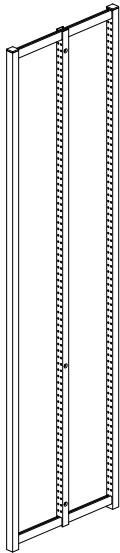

Module mm	Profondeur de tablette mm	Référence Double face
1100	250	B430012512
1100	300	B430012513
1100	350	B430012515
1500	250	B430012522
1500	300	B430012523
1500	350	B430012525
1750	250	B430012532
1750	300	B430012533
1750	350	B430012535
1860	250	B430012542
1860	300	B430012543
1860	350	B430012545
2050	250	B430012552
2050	300	B430012553
2050	350	B430012555

### Échelle Uniflex-S - pour cadre métallique/panneau de fond en bois - avec répartiteur de charge

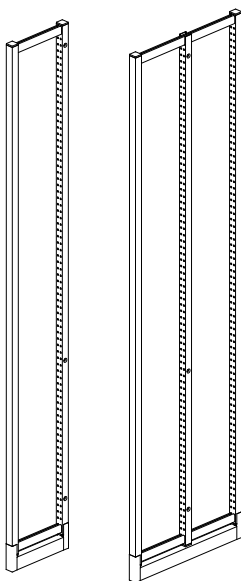

Module mm	Profondeur de tablette mm	Référence Simple face	Référence Double face
1100	250	B430004121	B430004122
1100	300	B430004131	B430004132
1100	350	B430004151	B430004152
1500	250	B430004221	B430004222
1500	300	B430004231	B430004232
1500	350	B430004251	B430004252
1750	250	B430004321	B430004322
1750	300	B430004331	B430004332
1750	350	B430004351	B430004352
1860	250	B430004421	B430004422
1860	300	B430004431	B430004432
1860	350	B430004451	B430004452
2050	250	B430004521	B430004522
2050	300	B430004531	B430004532
2050	350	B430004551	B430004552
2250	250	B430004621	B430004622
2250	300	B430004631	B430004632
2250	350	B430004651	B430004652
2575	250	B430004721	B430004722
2575	300	B430004731	B430004732
2575	350	B430004751	B430004752

# ÉCHELLES

## UNIFLEX-B

### Échelle Uniflex-B - pour cadre métallique

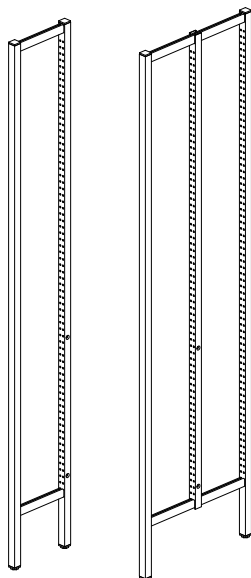

Module mm	Profondeur de tablette mm	Référence Simple face	Référence Double face
1100	250	B4300006121ZZZZ1	B4300006122ZZZZ1
1100	300	B4300006131ZZZZ1	B4300006132ZZZZ1
1100	350	B4300006151ZZZZ1	B4300006152ZZZZ1
1500	250	B4300006221ZZZZ1	B4300006222ZZZZ1
1500	300	B4300006231ZZZZ1	B4300006232ZZZZ1
1500	350	B4300006251ZZZZ1	B4300006252ZZZZ1
1750	250	B4300006321ZZZZ1	B4300006322ZZZZ1
1750	300	B4300006331ZZZZ1	B4300006332ZZZZ1
1750	350	B4300006351ZZZZ1	B4300006352ZZZZ1
1860	250	B4300006421ZZZZ1	B4300006422ZZZZ1
1860	300	B4300006431ZZZZ1	B4300006432ZZZZ1
1860	350	B4300006451ZZZZ1	B4300006452ZZZZ1
2050	250	B4300006521ZZZZ1	B4300006522ZZZZ1
2050	300	B4300006531ZZZZ1	B4300006532ZZZZ1
2050	350	B4300006551ZZZZ1	B4300006552ZZZZ1
2250	250	B4300006621ZZZZ1	B4300006622ZZZZ1
2250	300	B4300006631ZZZZ1	B4300006632ZZZZ1
2250	350	B4300006651ZZZZ1	B4300006652ZZZZ1
2575	250	B4300006721ZZZZ1	B4300006722ZZZZ1
2575	300	B4300006731ZZZZ1	B4300006732ZZZZ1
2575	350	B4300006751ZZZZ1	B4300006752ZZZZ1

### Échelle Uniflex-B - pour roulettes

Utilise avec roulettes B430014.

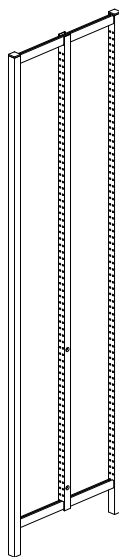

Module mm	Profondeur de tablette mm	Référence Double face
1100	250	B430012612
1100	300	B430012613
1100	350	B430012615
1500	250	B430012622
1500	300	B430012623
1500	350	B430012625
1750	250	B430012632
1750	300	B430012633
1750	350	B430012635
1860	250	B430012642
1860	300	B430012643
1860	350	B430012645
2050	250	B430012652
2050	300	B430012653
2050	350	B430012655

# ÉCHELLES

## UNIFLEX MODULE SUPÉRIEUR

Pour optimiser l'espace en hauteur, le système Uniflex peut être surélevé sur la base d'un rayonnage de 2250 mm de haut avec un module supérieur qui permet d'allonger le rayonnage en hauteur jusqu'à 3675 mm. Les rayonnages déjà existants peuvent facilement être équipés de modules supérieurs.

### Uniflex module supérieur

Utilise avec cadre métallique.

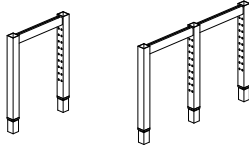

Module mm	Profondeur de tablette mm	Référence Simple face	Référence Double face
325	250	B4300101210	B4300101220
325	300	B4300101310	B4300101320
325	350	B4300101510	B4300101520
725	250	B4300102210	B4300102220
725	300	B4300102310	B4300102320
725	350	B4300102510	B4300102520
1075	250	B4300103210	B4300103220
1075	300	B4300103310	B4300103320
1075	350	B4300103510	B4300103520
1425	250	B4300104210	B4300104220
1425	300	B4300104310	B4300104320
1425	350	B4300104510	B4300104520

### Uniflex module supérieur pour échelle

Utilise avec cadre métallique.

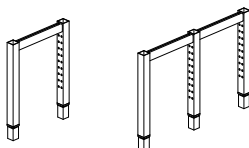

Module mm	Profondeur de tablette mm	Référence Simple face	Référence Double face
725	250	B4300102211	B4300102221
725	300	B4300102311	B4300102321
725	350	B4300102511	B4300102521
1075	250	B4300103211	B4300103221
1075	300	B4300103311	B4300103321
1075	350	B4300103511	B4300103521
1425	250	B4300104211	B4300104221
1425	300	B4300104311	B4300104321
1425	350	B4300104511	B4300104521

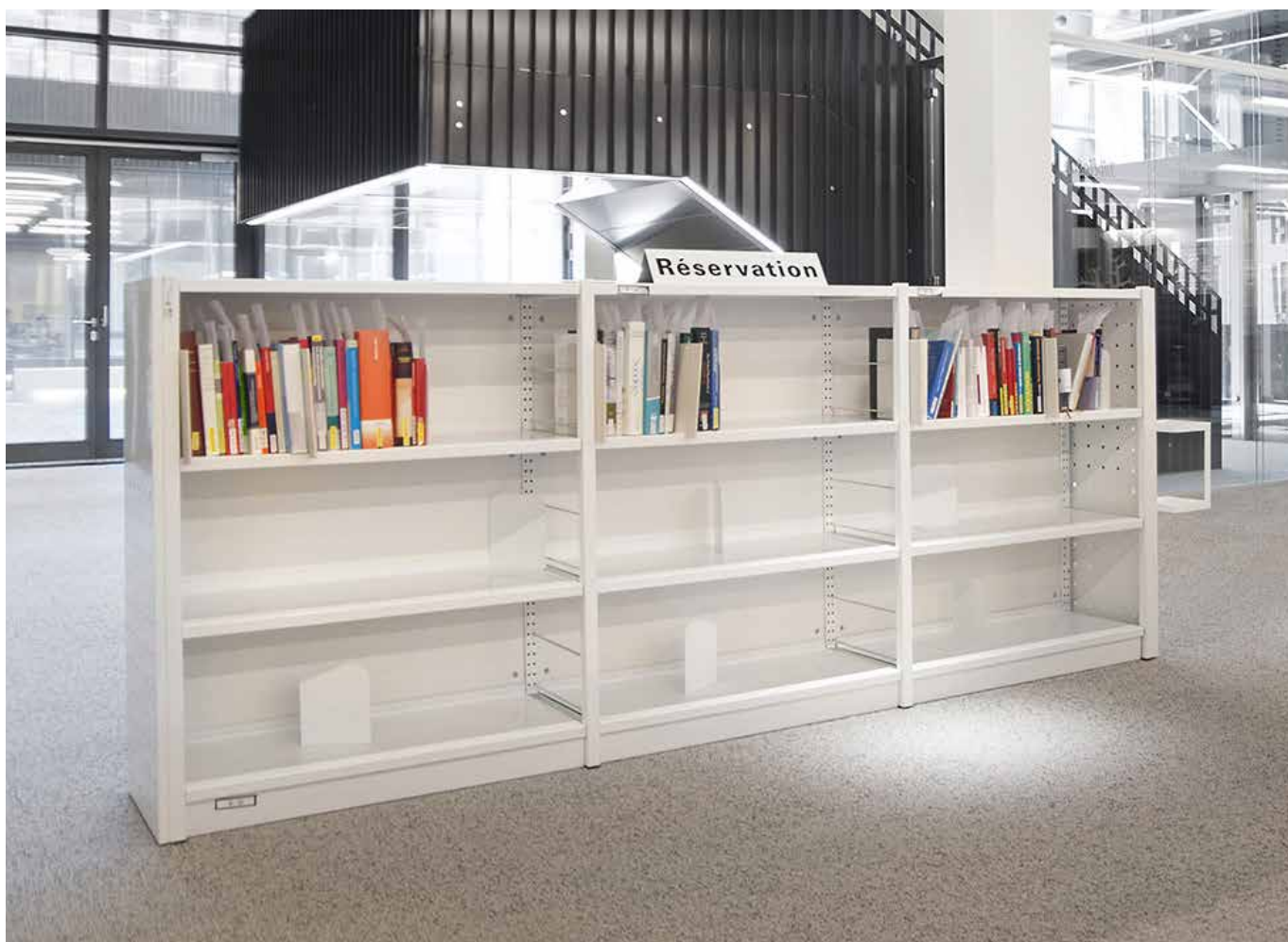

# ÉLÉMENT DE CONNEXION

CADRE MÉTALLIQUE

---

## Cadre métallique

Avec visserie.

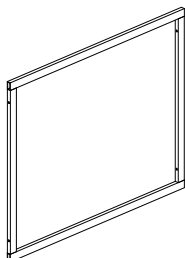

Module  
mm

500  
750  
900  
1000

Référence  
Simple face

B4300185ZZZ8  
B4300187ZZZ8  
B4300189ZZZ8  
B4300181ZZZ8

Référence  
Double face

B4300185ZZZ9  
B4300187ZZZ9  
B4300189ZZZ9  
B4300181ZZZ9

# ÉLÉMENT DE CONNEXION

## PANNEAU EN BOIS - SIMPLE FACE

### Panneau en bois - simple face

Avec visserie.  
Au bas de l'échelle.

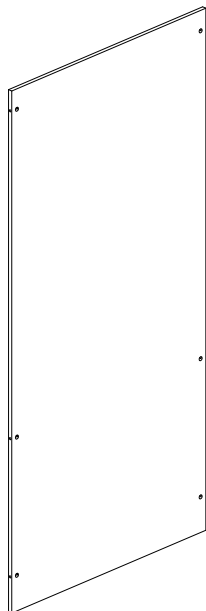

Hauteur mm	Module mm	Référence mélaminé Section départ	Référence mélaminé Section suivante
1100	500	B4304001516ZZZZZ8	B4304001516ZZZZZ9
1100	750	B4304001716ZZZZZ8	B4304001716ZZZZZ9
1100	900	B4304001916ZZZZZ8	B4304001916ZZZZZ9
1100	1000	B4304001116ZZZZZ8	B4304001116ZZZZZ9
1500	500	B4304002516ZZZZZ8	B4304002516ZZZZZ9
1500	750	B4304002716ZZZZZ8	B4304002716ZZZZZ9
1500	900	B4304002916ZZZZZ8	B4304002916ZZZZZ9
1500	1000	B4304002116ZZZZZ8	B4304002116ZZZZZ9
1750	500	B4304003516ZZZZZ8	B4304003516ZZZZZ9
1750	750	B4304003716ZZZZZ8	B4304003716ZZZZZ9
1750	900	B4304003916ZZZZZ8	B4304003916ZZZZZ9
1750	1000	B4304003116ZZZZZ8	B4304003116ZZZZZ9
1860	500	B4304004516ZZZZZ8	B4304004516ZZZZZ9
1860	750	B4304004716ZZZZZ8	B4304004716ZZZZZ9
1860	900	B4304004916ZZZZZ8	B4304004916ZZZZZ9
1860	1000	B4304004116ZZZZZ8	B4304004116ZZZZZ9
2050	500	B4304005516ZZZZZ8	B4304005516ZZZZZ9
2050	750	B4304005716ZZZZZ8	B4304005716ZZZZZ9
2050	900	B4304005916ZZZZZ8	B4304005916ZZZZZ9
2050	1000	B4304005116ZZZZZ8	B4304005116ZZZZZ9
2250	500	B4304006516ZZZZZ8	B4304006516ZZZZZ9
2250	750	B4304006716ZZZZZ8	B4304006716ZZZZZ9
2250	900	B4304006916ZZZZZ8	B4304006916ZZZZZ9
2250	1000	B4304006116ZZZZZ8	B4304006116ZZZZZ9
2575	500	B4304007516ZZZZZ8	B4304007516ZZZZZ9
2575	750	B4304007716ZZZZZ8	B4304007716ZZZZZ9
2575	900	B4304007916ZZZZZ8	B4304007916ZZZZZ9
2575	1000	B4304007116ZZZZZ8	B4304007116ZZZZZ9

# ÉLÉMENT DE CONNEXION

## PANNEAU EN BOIS - DOUBLE FACE

### Panneau en bois - double face

Avec visserie.  
Sans socle.

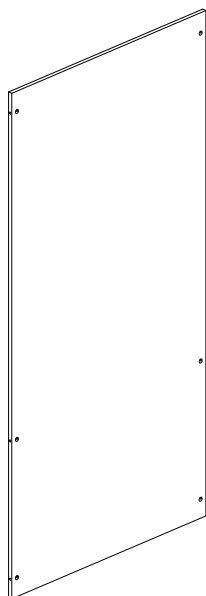

Hauteur mm	Module mm	Référence mélaminé Section départ	Référence mélaminé Section suivante
1100	500	B4304001526ZZZZZ8	B4304001526ZZZZZ9
1100	750	B4304001726ZZZZZ8	B4304001726ZZZZZ9
1100	900	B4304001926ZZZZZ8	B4304001926ZZZZZ9
1100	1000	B4304001126ZZZZZ8	B4304001126ZZZZZ9
1500	500	B4304002526ZZZZZ8	B4304002526ZZZZZ9
1500	750	B4304002726ZZZZZ8	B4304002726ZZZZZ9
1500	900	B4304002926ZZZZZ8	B4304002926ZZZZZ9
1500	1000	B4304002126ZZZZZ8	B4304002126ZZZZZ9
1750	500	B4304003526ZZZZZ8	B4304003526ZZZZZ9
1750	750	B4304003726ZZZZZ8	B4304003726ZZZZZ9
1750	900	B4304003926ZZZZZ8	B4304003926ZZZZZ9
1750	1000	B4304003126ZZZZZ8	B4304003126ZZZZZ9
1860	500	B4304004526ZZZZZ8	B4304004526ZZZZZ9
1860	750	B4304004726ZZZZZ8	B4304004726ZZZZZ9
1860	900	B4304004926ZZZZZ8	B4304004926ZZZZZ9
1860	1000	B4304004126ZZZZZ8	B4304004126ZZZZZ9
2050	500	B4304005526ZZZZZ8	B4304005526ZZZZZ9
2050	750	B4304005726ZZZZZ8	B4304005726ZZZZZ9
2050	900	B4304005926ZZZZZ8	B4304005926ZZZZZ9
2050	1000	B4304005126ZZZZZ8	B4304005126ZZZZZ9
2250	500	B4304006526ZZZZZ8	B4304006526ZZZZZ9
2250	750	B4304006726ZZZZZ8	B4304006726ZZZZZ9
2250	900	B4304006926ZZZZZ8	B4304006926ZZZZZ9
2250	1000	B4304006126ZZZZZ8	B4304006126ZZZZZ9
2575	500	B4304007526ZZZZZ8	B4304007526ZZZZZ9
2575	750	B4304007726ZZZZZ8	B4304007726ZZZZZ9
2575	900	B4304007926ZZZZZ8	B4304007926ZZZZZ9
2575	1000	B4304007126ZZZZZ8	B4304007126ZZZZZ9

# TABLETTES

## TABLETTES MÉTALLIQUES





# TABLETTES

## TABLETTES DE COUVERTURE

Les tablettes de couverture s'insèrent directement dans le profil de l'échelle et peuvent être équipées de serre-livres suspendus, voir page 59.

### Tablette de couverture métallique avec bandeau porte étiquette - pour serre-livres suspendus

Bandeau porte étiquette transparent et antireflet en plastique, d'une hauteur de 50 mm, assorti d'étiquettes blanches interchangeables et résistantes à l'humidité.

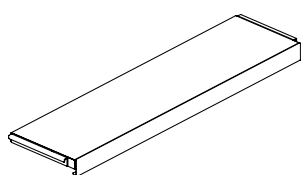

Module mm	Profondeur de tablette mm	Référence
500	250	B430001256
500	300	B430001356
500	350	B430001556
750	250	B430001276
750	300	B430001376
750	350	B430001576
900	250	B430001296
900	300	B430001396
900	350	B430001596
1000	250	B430001216
1000	300	B430001316
1000	350	B430001516

### Tablette de couverture métallique - pour serre-livres suspendus

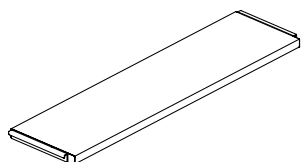

Module mm	Profondeur de tablette mm	Référence
500	250	B430001251
500	300	B430001351
500	350	B430001551
750	250	B430001271
750	300	B430001371
750	350	B430001571
900	250	B430001291
900	300	B430001391
900	350	B430001591
1000	250	B430001211
1000	300	B430001311
1000	350	B430001511

# TABLETTES

## TABLETTES MÉTALLIQUES

Les tablettes de couverture s'insèrent directement dans le profil de l'échelle. Les tablettes intermédiaires sont fournis avec les tiges de positionnement et peuvent être équipées de serre-livres suspendus, voir page 61.

---

### Tablette métallique - pour serre-livres suspendus

Avec tiges métallique pour fixation.

Module mm    Profondeur de  
tablette mm

Référence

500    250  
500    300  
500    350

B430001252  
B430001352  
B430001552

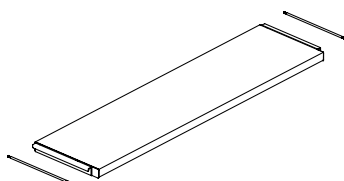

750    250  
750    300  
750    350

B430001272  
B430001372  
B430001572

900    250  
900    300  
900    350

B430001292  
B430001392  
B430001592

1000    250  
1000    300  
1000    350

B430001212  
B430001312  
B430001512

---

### Tablette métallique avec renfort - pour serre-livres suspendus

Avec tiges de positionnement. Charge supplémentaire tolérée : approximativement 30 kg. Incompatible avec socles.

Module mm    Profondeur de  
tablette mm

Référence

500    250  
500    300  
500    350

B430001255  
B430001355  
B430001555

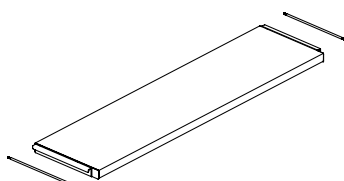

750    250  
750    300  
750    350

B430001275  
B430001375  
B430001575

900    250  
900    300  
900    350

B430001295  
B430001395  
B430001595

1000    250  
1000    300  
1000    350

B430001215  
B430001315  
B430001515

# TABLETTES

## TABLETTES DE COUVERTURE ET TABLETTES MÉTALLIQUES

Les tablettes de couverture s'insèrent directement dans le profil de l'échelle. Les tablettes intermédiaires sont fournis avec les tiges de positionnement et peuvent être équipées de serre-livres suspendus, voir page 61.

### Tablette métallique avec butée arrière - pour serre-livres suspendus

Avec tiges de positionnement. Peut être utilisée comme tablette inclinée en la retournant et en la munissant de supports d'inclinaison et de tiges de positionnement supplémentaires, voir page 56.

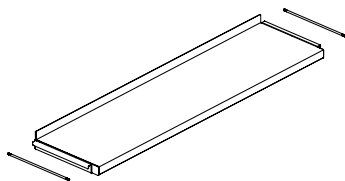

Module mm	Profondeur de tablette mm	Référence
500	250	B430002252
500	300	B430002352
500	350	B430002552
750	250	B430002272
750	300	B430002372
750	350	B430002572
900	250	B430002292
900	300	B430002392
900	350	B430002592
1000	250	B430002212
1000	300	B430002312
1000	350	B430002512

### Tablette métallique avec butée arrière et renfort - pour serre-livres suspendus

Avec tiges de positionnement. Charge supplémentaire tolérée : approximativement 30 kg. Incompatible avec socles.

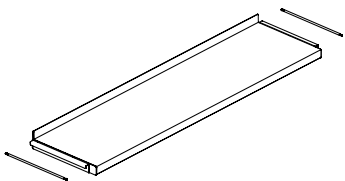

Module mm	Profondeur de tablette mm	Référence
500	250	B430002255
500	300	B430002355
500	350	B430002555
750	250	B430002275
750	300	B430002375
750	350	B430002575
900	250	B430002295
900	300	B430002395
900	350	B430002595
1000	250	B430002215
1000	300	B430002315
1000	350	B430002515

# TABLETTES

## TABLETTES INTERMÉDIAIRES MÉTALLIQUES

Les tablettes intermédiaires sont fournis avec les tiges de positionnement et peuvent être équipées de serre-livres suspendus, voir page 61.

### Tablette inférieure métallique

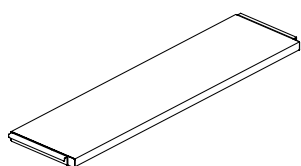

Module mm	Profondeur de tablette mm	Référence
500	250	B430001254
500	300	B430001354
500	350	B430001554
750	250	B430001274
750	300	B430001374
750	350	B430001574
900	250	B430001294
900	300	B430001394
900	350	B430001594
1000	250	B430001214
1000	300	B430001314
1000	350	B430001514

### Tablette inférieure métallique avec butée arrière

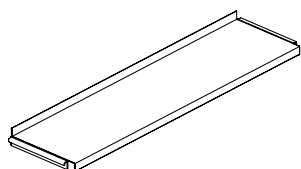

Module mm	Profondeur de tablette mm	Référence
500	250	B430002254
500	300	B430002354
500	350	B430002554
750	250	B430002274
750	300	B430002374
750	350	B430002574
900	250	B430002294
900	300	B430002394
900	350	B430002594
1000	250	B430002214
1000	300	B430002314
1000	350	B430002514

# TABLETTES

## TABLETTES INFÉRIEURES MÉTALLIQUES

Les tablettes inférieures s'insèrent directement dans le profil de l'échelle.

---

### Tablette inférieure métallique avec socle intégrée

À utiliser avec Uniflex-S uniquement.

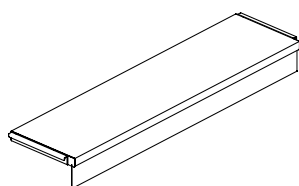

Module mm	Profondeur de tablette mm	Référence
500	250	B430001253
500	300	B430001353
500	350	B430001553
750	250	B430001273
750	300	B430001373
750	350	B430001573
900	250	B430001293
900	300	B430001393
900	350	B430001593
1000	250	B430001213
1000	300	B430001313
1000	350	B430001513

---

### Tablette inférieure métallique avec butée arrière et socle intégrée

À utiliser avec Uniflex-S uniquement.

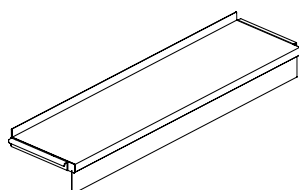

Module mm	Profondeur de tablette mm	Référence
500	250	B430002253
500	300	B430002353
500	350	B430002553
750	250	B430002273
750	300	B430002373
750	350	B430002573
900	250	B430002293
900	300	B430002393
900	350	B430002593
1000	250	B430002213
1000	300	B430002313
1000	350	B430002513

# TABLETTES

## TABLETTES INCLINÉES ET TABLETTES DE CONSULTATION TÉLESCOPIQUES MÉTALLIQUES

Cette tablette inclinée s'utilise à la fois comme tablette intermédiaire et comme tablette inférieure. La tablette de consultation télescopique est installée sous une tablette standard et permet de créer un espace supplémentaire de consultation de livres et de magazines intégré au rayonnage.

### Tablette métallique inclinée avec butée arrière haut - pour CD/DVD

Butée arrière de 140 mm de haut. P 165 mm. Tiges de positionnement incluses. La tablette inclinée peut également être utilisée comme tablette inférieure et être installée directement dans le profil de l'échelle.

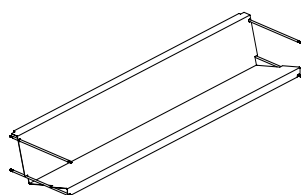

Module mm	Profondeur du montant cadre	Capacité approx. Présentation frontale	Capacité approx. Présentation arrière	Référence
500	250	45 CD's/DVD's	40 CD's/DVD's	B43003625
750	250	75 CD's/DVD's	60 CD's/DVD's	B43003627
900	250	90 CD's/DVD's	75 CD's/DVD's	B43003629
1000	250	90 CD's/DVD's	85 CD's/DVD's	B43003621

### Tablette de consultation télescopique métallique

Tiges de positionnement et taquet sécurité anti-basculement inclus. Placement sur châssis télescopique non apparent. À installer sous les tablettes métalliques (pas inclus) des modules de 750 mm au minimum (tablette télescopique, P 295 mm, débordante de 50 mm). Tablette métallique doit être comandaé séparément.

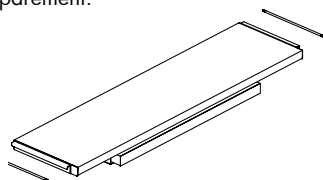

Longueur mm	Profondeur de tablette mm	Profondeur réelle mm	Référence
600	250	245	B4300382
600	300	245	B4300383
600	250	295	B4300422
600	300	295	B4300423

# TABLETTES

TABLETTES EN BOIS



# TABLETTES

## TABLETTES DE COUVERTURE EN BOIS

Les tablettes de couverture en bois sont constituées de panneaux de particules (mélaminé) ou de panneaux de contre-plaqué (stratifié). Les tablettes de couverture s'insèrent directement dans le profil l'échelle.

---

### Tablette de couverture en bois

Melaminé/stratifié\*.

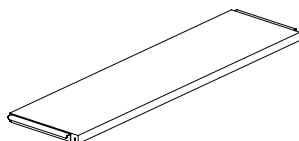

Module mm	Profondeur de tablette mm	Référence
500	250	B4304185206ZZZZZ1
500	300	B4304185306ZZZZZ1
500	350	B4304185506ZZZZZ1
750	250	B4304187206ZZZZZ1
750	300	B4304187306ZZZZZ1
750	350	B4304187506ZZZZZ1
900	250	B4304189206ZZZZZ1
900	300	B4304189306ZZZZZ1
900	350	B4304189506ZZZZZ1
1000	250	B4304181203ZZZZZ1 *
1000	300	B4304181303ZZZZZ1 *
1000	350	B4304181503ZZZZZ1 *



# TABLETTES

## TABLETTES EN BOIS

Les tablettes en bois intermédiaires sont constituées de panneaux de particules (mélaminé) ou de panneaux de contre-plaqué (stratifié). Les tablettes intermédiaires sont livrées avec des tiges de positionnement.

### Tablette en bois

Melaminé/stratifié\*. Avec tiges de positionnement.

Module mm Profondeur de tablette mm

Référence

500 250  
500 300  
500 350

B4304185206ZZZZZ2  
B4304185306ZZZZZ2  
B4304185506ZZZZZ2

750 250  
750 300  
750 350

B4304187206ZZZZZ2  
B4304187306ZZZZZ2  
B4304187506ZZZZZ2

900 250  
900 300  
900 350

B4304189206ZZZZZ2  
B4304189306ZZZZZ2  
B4304189506ZZZZZ2

1000 250  
1000 300  
1000 350

B4304181203ZZZZZ2 \*  
B4304181303ZZZZZ2 \*  
B4304181503ZZZZZ2 \*

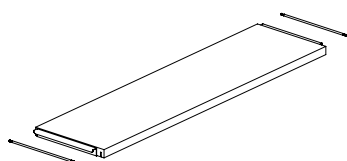

### Tablette inférieure en bois avec butée arrière

Melaminé/stratifié\*. Avec tiges de positionnement. Peut être utilisée comme tablette inclinée en la retournant et en la munissant de supports d'inclinaison et de tiges de positionnement supplémentaires, voir page 56.

Module mm Profondeur de tablette mm

Référence

500 250  
500 300  
500 350

B4304165206ZZZZZ2  
B4304165306ZZZZZ2  
B4304165506ZZZZZ2

750 250  
750 300  
750 350

B4304167206ZZZZZ2  
B4304167306ZZZZZ2  
B4304167506ZZZZZ2

900 250  
900 300  
900 350

B4304169206ZZZZZ2  
B4304169306ZZZZZ2  
B4304169506ZZZZZ2

1000 250  
1000 300  
1000 350

B4304161203ZZZZZ2 \*  
B4304161303ZZZZZ2 \*  
B4304161503ZZZZZ2 \*

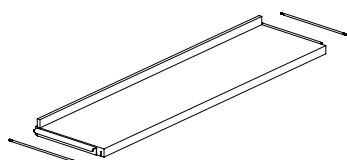

# TABLETTES

## TABLETTES INFÉRIEURES EN BOIS

Les tablettes en bois sont constituées de panneaux de particules (mélaminé) ou de panneaux de contreplaqué (stratifié). Les tablettes inférieures s'insèrent directement dans le profil de l'échelle.

### Tablette inférieure en bois

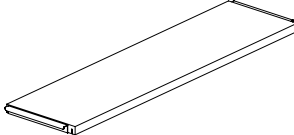
Melaminé/stratifié*	Module mm	Profondeur de tablette mm	Référence
	500	250	B4304185206ZZZZZ4
	500	300	B4304185306ZZZZZ4
	500	350	B4304185506ZZZZZ4
	750	250	B4304187206ZZZZZ4
	750	300	B4304187306ZZZZZ4
	750	350	B4304187506ZZZZZ4
	900	250	B4304189206ZZZZZ4
	900	300	B4304189306ZZZZZ4
	900	350	B4304189506ZZZZZ4
	1000	250	B4304181203ZZZZZ4 *
	1000	300	B4304181303ZZZZZ4 *
	1000	350	B4304181503ZZZZZ4 *

### Tablette inférieure en bois avec butée arrière

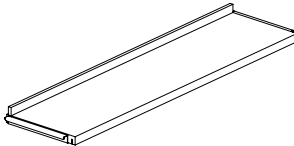
Melaminé/stratifié*	Module mm	Profondeur de tablette mm	Référence
	500	250	B4304165206ZZZZZ4
	500	300	B4304165306ZZZZZ4
	500	350	B4304165506ZZZZZ4
	750	250	B4304167206ZZZZZ4
	750	300	B4304167306ZZZZZ4
	750	350	B4304167506ZZZZZ4
	900	250	B4304169206ZZZZZ4
	900	300	B4304169306ZZZZZ4
	900	350	B4304169506ZZZZZ4
	1000	250	B4304161203ZZZZZ4 *
	1000	300	B4304161303ZZZZZ4 *
	1000	350	B4304161503ZZZZZ4 *

# TABLETTES

## TABLETTES INFÉRIEURES EN BOIS

Les tablettes en bois sont constituées de panneaux de particules (mélaminé) ou de panneaux de contreplaqué (stratifié). Les tablettes inférieures s'insèrent directement dans le profil de l'échelle.

### Tablettes inférieure en bois avec socle intégré

Melaminé/stratifié\*. À utiliser avec Uniflex-S uniquement.

Module mm Profondeur de tablette mm

Référence

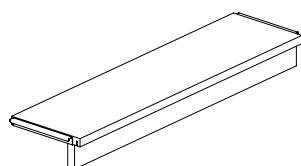

500	250	B4304185206ZZZZZ3
500	300	B4304185306ZZZZZ3
500	350	B4304185506ZZZZZ3
750	250	B4304187206ZZZZZ3
750	300	B4304187306ZZZZZ3
750	350	B4304187506ZZZZZ3
900	250	B4304189206ZZZZZ3
900	300	B4304189306ZZZZZ3
900	350	B4304189506ZZZZZ3
1000	250	B4304181203ZZZZZ3 *
1000	300	B4304181303ZZZZZ3 *
1000	350	B4304181503ZZZZZ3 *

### Tablettes inférieure en bois avec butée arrière et socle intégré

Melaminé/stratifié\*. À utiliser avec Uniflex-S uniquement.

Module mm Profondeur de tablette mm

Référence

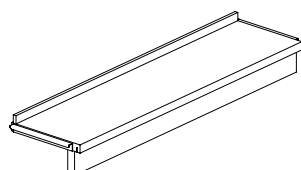

500	250	B4304165206ZZZZZ3
500	300	B4304165306ZZZZZ3
500	350	B4304165506ZZZZZ3
750	250	B4304167206ZZZZZ3
750	300	B4304167306ZZZZZ3
750	350	B4304167506ZZZZZ3
900	250	B4304169206ZZZZZ3
900	300	B4304169306ZZZZZ3
900	350	B4304169506ZZZZZ3
1000	250	B4304161203ZZZZZ3 *
1000	300	B4304161303ZZZZZ3 *
1000	350	B4304161503ZZZZZ3 *

# TABLETTES

TOP DE COUVERTURE



# TABLETTES

## TOP DE COUVERTURE EN BOIS

Ce top de couverture en bois peut être utilisé individuellement, comme panneau d'habillage supérieur ou bien être placée directement sur une tablette de couverture métallique ou en bois afin de varier le design. Ce top de couverture peut également servir de plan de travail sur des rayonnages de hauteur 1100 mm. Il est disponible en élément individuel, élément de départ, intermédiaire ou final. Sur demande, le top de couverture se décline aussi en plusieurs longueurs, afin de recouvrir directement deux ou trois sections de rayonnages (longueur maximale : 2 600 mm).

### Top de couverture en bois - élément indépendant - sans panneau d'habillage

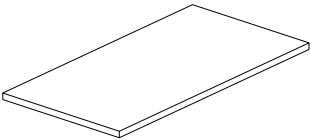
Matériel de fixation inclus.	Module mm	Profondeur de tablette mm	Référence, mélaminé Simple face	Référence, mélaminé Double face
	500	250	B43043052176	B43043252176
	500	300	B43043053176	B43043253176
	500	350	B43043055176	B43043255176
	750	250	B43043072176	B43043272176
	750	300	B43043073176	B43043273176
	750	350	B43043075176	B43043275176
	900	250	B43043092176	B43043292176
	900	300	B43043093176	B43043293176
	900	350	B43043095176	B43043295176
	1000	250	B43043012176	B43043212176
	1000	300	B43043013176	B43043213176
	1000	350	B43043015176	B43043215176

### Top de couverture en bois- élément de départ - sans panneau d'habillage

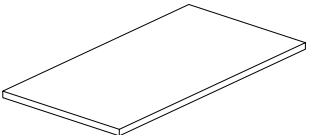
Matériel de fixation inclus.	Module mm	Profondeur de tablette mm	Référence, mélaminé Simple face	Référence, mélaminé Double face
	500	250	B43043052146	B43043252146
	500	300	B43043053146	B43043253146
	500	350	B43043055146	B43043255146
	750	250	B43043072146	B43043272146
	750	300	B43043073146	B43043273146
	750	350	B43043075146	B43043275146
	900	250	B43043092146	B43043292146
	900	300	B43043093146	B43043293146
	900	350	B43043095146	B43043295146
	1000	250	B43043012146	B43043212146
	1000	300	B43043013146	B43043213146
	1000	350	B43043015146	B43043215146

### Top de couverture en bois - élément intermédiaire

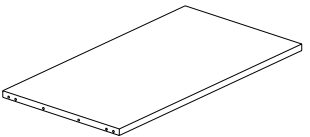
Matériel de fixation inclus.	Module mm	Profondeur de tablette mm	Référence, mélaminé Simple face	Référence, mélaminé Double face
	500	250	B43043052166	B43043252166
	500	300	B43043053166	B43043253166
	500	350	B43043055166	B43043255166
	750	250	B43043072166	B43043272166
	750	300	B43043073166	B43043273166
	750	350	B43043075166	B43043275166
	900	250	B43043092166	B43043292166
	900	300	B43043093166	B43043293166
	900	350	B43043095166	B43043295166
	1000	250	B43043012166	B43043212166
	1000	300	B43043013166	B43043213166
	1000	350	B43043015166	B43043215166

# TABLETTES

## TOP DE COUVERTURE EN BOIS

Ce top de couverture en bois peut être utilisé individuellement, comme panneau d'habillage supérieur ou bien être placée directement sur une tablette de couverture métallique ou en bois afin de varier le design. Ce top de couverture peut également servir de plan de travail sur des rayonnages de hauteur 1100 mm. Il est disponible en élément individuel, élément de départ, intermédiaire ou final. Sur demande, le top de couverture se décline aussi en plusieurs longueurs, afin de recouvrir directement deux ou trois sections de rayonnages (longueur maximale : 2 600 mm).

### Top de couverture en bois - élément indépendant - avec deux panneaux d'habillage

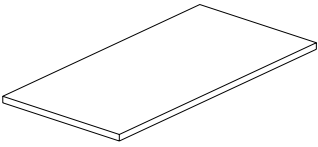
Matériel de fixation inclus.	Module mm	Profondeur de tablette mm	Référence, mélaminé Simple face	Référence, mélaminé Double face
	500	250	B43043052196	B43043252196
	500	300	B43043053196	B43043253196
	500	350	B43043055196	B43043255196
	750	250	B43043072196	B43043272196
	750	300	B43043073196	B43043273196
	750	350	B43043075196	B43043275196
	900	250	B43043092196	B43043292196
	900	300	B43043093196	B43043293196
	900	350	B43043095196	B43043295196
	1000	250	B43043012196	B43043212196
	1000	300	B43043013196	B43043213196
	1000	350	B43043015196	B43043215196

### Top de couverture en bois - élément de départ - avec un panneau d'habillage

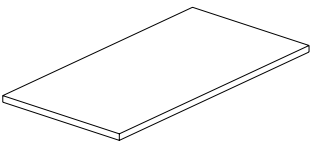
Matériel de fixation inclus.	Module mm	Profondeur de tablette mm	Référence, mélaminé Simple face	Référence, mélaminé Double face
	500	250	B43043052156	B43043252156
	500	300	B43043053156	B43043253156
	500	350	B43043055156	B43043255156
	750	250	B43043072156	B43043272156
	750	300	B43043073156	B43043273156
	750	350	B43043075156	B43043275156
	900	250	B43043092156	B43043292156
	900	300	B43043093156	B43043293156
	900	350	B43043095156	B43043295156
	1000	250	B43043012156	B43043212156
	1000	300	B43043013156	B43043213156
	1000	350	B43043015156	B43043215156

### Top de couverture en bois - élément intermédiaire

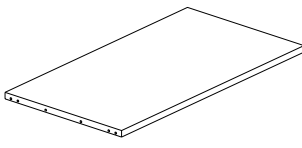
Matériel de fixation inclus.	Module mm	Profondeur de tablette mm	Référence, mélaminé Simple face	Référence, mélaminé Double face
	500	250	B43043052166	B43043252166
	500	300	B43043053166	B43043253166
	500	350	B43043055166	B43043255166
	750	250	B43043072166	B43043272166
	750	300	B43043073166	B43043273166
	750	350	B43043075166	B43043275166
	900	250	B43043092166	B43043292166
	900	300	B43043093166	B43043293166
	900	350	B43043095166	B43043295166
	1000	250	B43043012166	B43043212166
	1000	300	B43043013166	B43043213166
	1000	350	B43043015166	B43043215166

# ÉQUIPEMENTS

## ÉQUIPEMENTS DE TABLETTES



# ÉQUIPEMENTS

## ÉQUIPEMENTS DE TABLETTES

### Renfort pour tablettes métalliques

Métal laqué. Pour tablettes métalliques devant supporter des charges extrêmes. Peut être facilement ajouté aux tablettes métalliques déjà existantes. La charge supplémentaire tolérée est d'environ 30 kg par tablette.

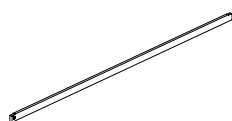

Module mm
500
750
900
1000

Référence
B4300285
B4300287
B4300289
B4300281

### Socle latérale

Métal laqué. À usage décoratif. Le socle latéral s'insère directement dans le profil de l'échelle. À utiliser avec des tablettes inférieures avec socle, pour échelles avec répartiteurs de charge. Uniquement pour Uniflex-S.

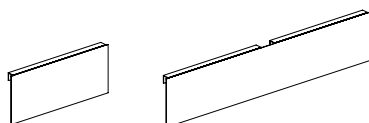

Profondeur de tablette mm
250
300
350

Référence Simple face
B43005021
B43005031
B43005051

Référence Double face
B43005022
B43005032
B43005052

### Support d'inclinaison pour tablette métallique avec butée arrière

En acier rond galvanisé et brillant. À utiliser avec une tablette intermédiaire/inférieure (sans socle) avec butée arrière (référence SUNB2111). L'angle d'inclinaison est adaptable, mais un angle de 45° est recommandé. Deux supports d'inclinaison nécessaires par tablette.

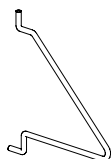

Référence
B430048

### Tiges de positionnement

Acier rond galvanisé et brillant. À insérer dans les perforations de l'échelle.

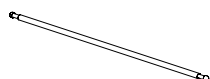

Profondeur de tablette mm
250
300
350

Référence
B4300262
B4300263
B4300265



---

### Taquet de sécurité

Anti-basculement pour tablettes inclinées. Plastique noir. S'ajoute facilement aux tablettes métalliques ou en bois déjà existantes. Deux taquets de sécurité obligatoires par tablette.

Référence

B4309042



---

### Équerre de fixation

En acier galvanisé brillant, visserie incluse. Permet de fixer les sections de rayonnages simple face supérieur à 1100 mm de haut au mur. Distance murale entre 0 et 40 mm.

Référence

B430900



---

### Équerre d'assemblage d'angle droit

En acier galvanisé et brillant, visserie incluse. Permet de connecter les échelles de deux sections de rayonnages en angle droit. Cette équerre d'assemblage assure une distance égale entre les échelles. Deux équerres obligatoires par assemblage.

Référence

B430906C30

-

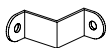

---

### Pince d'assemblage

En acier galvanisé et brillant. Permet de connecter les échelles de deux sections de rayonnages sans visserie apparente. Ces pinces sont utilisées pour assembler les sections de rayonnages dos à dos ou bien à 90° et pour l'assemblage des rayonnages hauts pour un ajustement parfait des échelles. Une pince d'assemblage nécessaire par connexion.

Référence



# ÉQUIPEMENTS

## SERRE-LIVRES

### SERRE-LIVRES - SUSPENDU

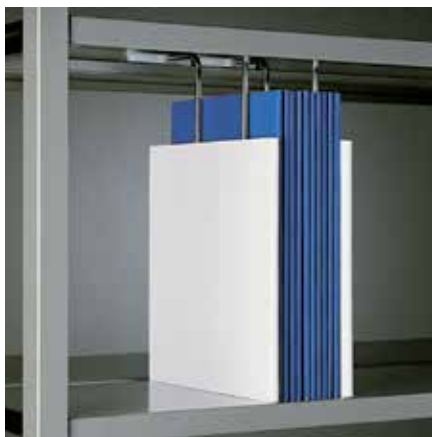
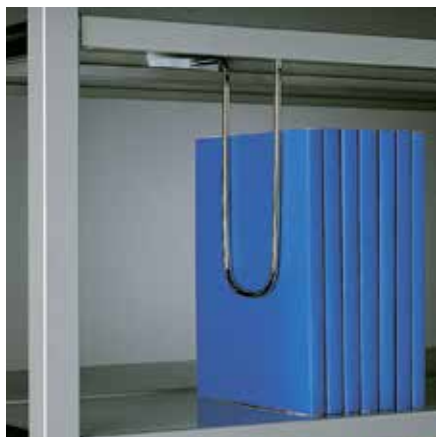

### SERRE-LIVRES - EN ÉQUERRE



### SERRE-LIVRES - BUTÉES DE FIN DE RANGÉE



### Serre-livre suspendu (asymétrique)- pour tablette métallique - modèle BS22 et BS28

Acier rond chromé avec patins glisseurs incassables en plastique pour un déplacement facile et silencieux. Pour l'insertion des serre-livres dans les tablettes métalliques. Facilement ajustable.

Hauteur mm    Profondeur de tablette mm

220    250  
220    300  
220    350

Référence

B40553032  
B40553033  
B40553035

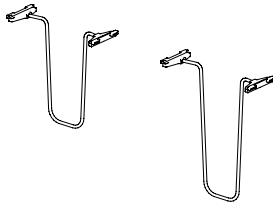

280    250  
280    300  
280    350

B40553062  
B40553063  
B40553065

### Séparateur pour serre-livre suspendu - pour tablette métallique - modèle TS

Profondeur 240mm en plastique blanc. À enfiler sur les serre-livres suspendus, pour les modèles BS22 et BS28. Le séparateur repose sur la tablette. Accessoire indispensable pour les ouvrages à feuillets souples, revues, brochures et livres de partitions.

Hauteur mm

250

Référence

B405531

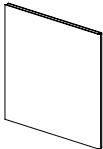

### Serre-livre suspendu - pour tablette en bois - modèle BSD22 et BSD28

Acier rond chromé. À fixer sur des tablettes en bois dotées d'une glissière, voir pages 48-49. Facilement ajustable.

Hauteur mm

220

280

Référence

B4307023

B4307026

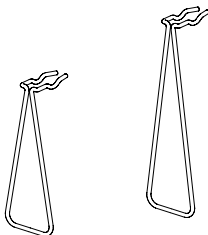

# ÉQUIPEMENTS

## SERRE-LIVRES - EN ÉQUERRE

---

### Serre-livres en équerre - pour tablette métallique et en bois - modèle WB1 & 2

120 x 150 mm (L x P). Métal laqué.

Hauteur  
mm

Référence

175  
240

B4055321  
B4055324

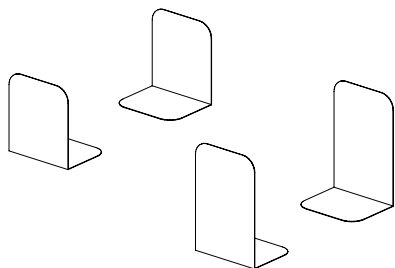

---

### Serre-livres en équerre avec bordure frontale à gauche ou à droite - pour tablette métallique ou en bois - modèle WBG

150 x 150 mm (H x L). Métal laqué.

Se positionne sur la bordure avant de la  
tablette. Livré avec ou sans étiquette.

Hauteur  
mm

Livres positionnés  
à gauche/droite  
du serre-livres

Avec ou sans  
étiquette

Référence

200  
200

Droite  
Gauche

Sans  
Sans

B40553490  
B40553480

200  
200

Droite  
Gauche

Avec  
Avec

B40553491  
B40553481

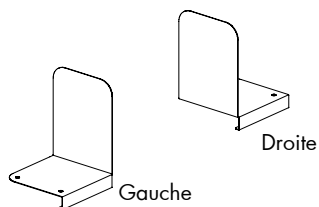

# ÉQUIPEMENTS

## SERRE-LIVRES – BUTÉES DE FIN DE RANGÉE

---

### Butée de fin de rangée – tige métallique

Acier rond galvanisé brillant. À insérer dans les perforations de l'échelle. La superposition de deux tiges constituera une butée latérale évitant ainsi le basculement des livres en bout de rangée.

Profondeur de  
tablette mm

250  
300  
350

Référence

B4300262  
B4300263  
B4300265

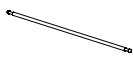

---

### Butée de fin de rangée – en étrier

H 150 mm. Acier rond chromé. À insérer dans la console de la tablette métallique. Peut également être utilisée sur la tablette de couverture, permettant ainsi d'utiliser la surface de la tablette supérieure comme surface de rangement.

Profondeur de  
tablette mm

250  
300

Référence

B4307162  
B4307163

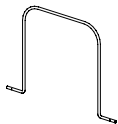

# ÉQUIPEMENTS

PRÉSENTATION & ARCHIVAGE - POUR TABLETTES



# ÉQUIPEMENTS

## PRÉSENTATION & ARCHIVAGE - POUR TABLETTES

Créez un espace d'archivage pour périodiques sur des tablettes horizontales. Ajoutez un rabat de présentation ou un casier aux tablettes déjà existantes afin de mettre en évidence les éditions actuelles et d'organiser l'archivage des éditions précédentes.

### Volet métallique pour périodiques

H 340 mm (sans tablette - pas inclus). Métal laqué. La hauteur minimale entre les tablettes doit être de 325 mm. S'installe facilement dans les rayonnages simple et double-face. Un mécanisme de levier permet une utilisation facile et maintient le rabat en position ouverte. L'utilisation de panneaux de fond dans la section du rayonnage est recommandée. Les sections de 2 250 mm de haut peuvent être équipées de 6 rabats au maximum. La surface ainsi créée derrière le rabat offre un espace d'archivage de périodiques en position horizontale de 160 mm.	Module mm	Longueur mm	Profondeur mm	Référence
	500	461	250	B43072025
	500	461	300	B43072035
	500	461	350	B43072055
	750	711	250	B43072027
	750	711	300	B43072037
	750	711	350	B43072057
	900	861	250	B43072029
	900	861	300	B43072039
	900	861	350	B43072059
	1000	961	250	B43072021
	1000	961	300	B43072031
	1000	961	350	B43072051

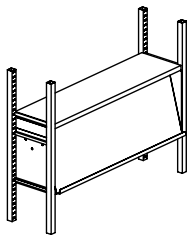

### Casier métallique avec rabat pour périodiques – Unibox

320 x 320 x 260 mm (L x H x P). Casier et rabat en métal laqué. Avec folie anti-reflet transparent. Utilisation recommandée pour des tablettes métalliques P250 mm avec/ sans butée arrière et des tablettes en bois sans butée arrière. Peut être utilisé sur des tablettes de P300 mm. Le casier intègre un espace d'archivage de périodiques en position horizontale de 140 mm.	Désign	Panneaux de fond	Référence
	-	Oui	B405502001
	-	Non	B405502000
	Avec perforation ronde	Oui	B405502051
	Avec perforation ronde	Non	B405502050
	Avec perforation en fente	Oui	B405502101
	Avec perforation en fente	Non	B405502100

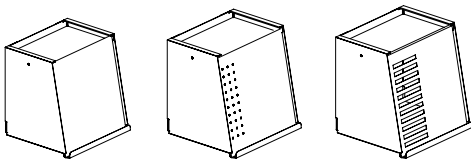

### Casier métallique avec rabat pour périodiques

238 x 320 x 260 x mm (L x H x P). Casier et rabat en métal laqué. Utilisation recommandée sur des tablettes métalliques de P250 mm avec/sans butée arrière et des tablettes en bois sans butée arrière. Peut être utilisé sur des tablettes de P300 mm. Les périodiques sont disposés en position verticale. Le casier intègre un espace d'archivage de périodiques en position verticale de 140 mm.	Référence
	B405504

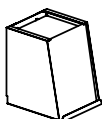

# ÉQUIPEMENTS

## PRÉSENTATION & ARCHIVAGE - POUR TABLETTES

Présentation et archivage de CD et accessoires pour tablettes inclinées.

---

### Bac à thème pour CD, position inclinée

150 x 120 x 220 mm (L x H x P). Métal laqué. Piètement avec patins anti-dérapant. Fond antidérapant à commander séparément.

CD tray for approx. 20 CD's  
Rubber mat

Référence

B405536

B405538



---

### Présentoir frontal incliné pour périodiques

H 300 mm. Métal laqué. Dossier incliné avec butée latérale complémentaire. La butée avant du présentoir s'ajuste sous la tablette pour éviter tout basculement. Patins anti-dérapant inclus afin d'éviter le glissement du présentoir sur les tablettes métalliques.

Dimension	Longueur mm
A4	220
A3	440

Référence

B4055064

B4055063

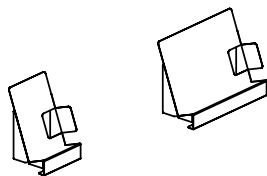

---

### Séparateur de périodiques incliné

95 x 300 x 240 x mm (L x H x P). Métal laqué. Élément individuel, incliné à 30°. Les éléments s'assemblent facilement les uns aux autres.

Modules 750 mm = 6 séparateurs.

Modules 900 mm = 8 séparateurs.

Modules 1 000 mm = 9 séparateurs.

Dimension

A4

Référence

B405508

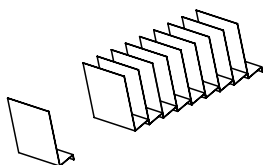



# ÉQUIPEMENTS

## PRÉSENTATION & ARCHIVAGE - POUR TABLETTES

Présentation et archivage de périodiques.

---

### Support métallique en U pour l'archivage

145 x 250 x 220 x mm (L x H x P).  
Métal laqué. Archivage multifonctionnel.

Référence

B405510



---

### Classeur à revues et périodiques avec butée avant en plastique rigide

80 x 325 x 230 x mm (L x H x P).  
Plastique gris clair. Archivage multifonctionnel. Butée avant pour positionnement le long de la tablette.

Référence

B4056016



# ÉQUIPEMENTS

PRÉSENTATION ET ARCHIVAGE – POUR PANNEAUX D'HABILLAGE EN TÔLE PERFORÉE/  
TIGES DE POSITIONNEMENT MÉTALLIQUES



# ÉQUIPEMENTS

## PRÉSENTATION ET ARCHIVAGE – POUR PANNEAUX D'HABILLAGE EN TÔLE PERFORÉE/ TIGES DE POSITIONNEMENT MÉTALLIQUES

Les accessoires suivants ont été conçus pour être accrochés sur les panneaux d'habillage en tôle perforée (voir pages 92-99) et sont disponibles en trois versions: pourvus de perforations carrées, rondes ou en fente (pour les dimensions des fentes, voir spécifications techniques page 10). Certains de ces accessoires peuvent également être accrochés à des tiges de positionnement.

### Support filaire pour CD et livre de poche – à accrocher sur le panneau d'habillage en tôle perforée

En acier galvanisé brillant. À utiliser par pair et à accrocher dans les perforations rondes ou dans les fentes des panneaux d'habillage en tôle perforée.

Hauteur mm	Dimensions maxima- les des éléments à y insérer - mm
60	25
140	25

Référence

B4055221  
B4055222

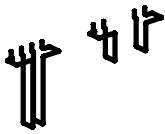

### Présentoir à livre filaire – à accrocher sur le panneau d'habillage en tôle perforée ou sur des tiges de positionnement

90 x 148 mm (L x H). Acier chromé. Peut être accrocher aux tiges de positionnement et aux différents panneaux d'habillage en tôle perforée (perforations carrées, rondes et en fente).

Dimension	Dimensions maxima- les des éléments à y insérer - mm
A4	45

Référence

B405526



### Présentoir filaire en U – à suspendre au panneau d'habillage en tôle perforée ou en appui sur les tiges de positionnement

90 x 200 mm (L x H). Acier chromé. À suspendre aux tiges de positionnement ou aux panneaux d'habillage en tôle perforée (perforations carrées, rondes et en fente).

Dimension	Dimensions maxima- les des éléments à y insérer - mm
A4	50

Référence

B405528



### Tige de positionnement

Acier rond galvanisé brillant. À insérer dans les perforations de l'échelle du rayonnage.

Profondeur de  
tablette mm

Référence

250  
300  
350

B4300262  
B4300263  
B4300265



# ÉQUIPEMENTS

## SIGNALISATION

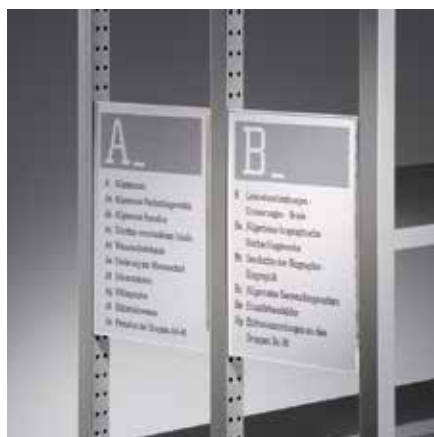
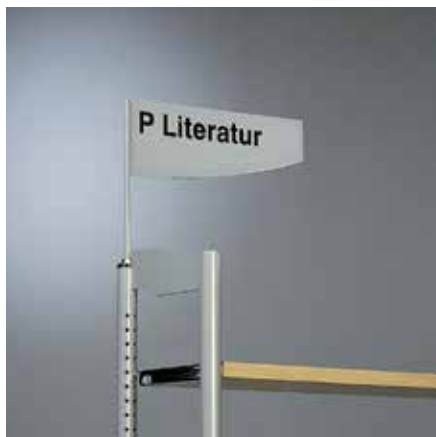

---

### Drapeau de signalisation métallique

Hauteur totale 300 mm. Dimensions du drapeau : 400 x 80 mm. (L x H) Drapeau et hampe en métal laqué. Orientation au choix. À insérer dans la partie supérieure de l'échelle. Signalétique adhésive sur demande.

Référence

B430810

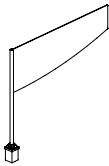

---

### Drapeau de signalisation métallique

Dimensions du drapeau : 400 x 90 mm (L x H). Métal laqué. Signalétique adhésive sur demande. À utiliser avec une hampe.

Référence

B430812

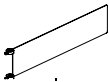

---

### Tringle métallique pour drapeau de signalisation métallique

H 350 mm. Acier galvanisé brillant. À utiliser avec un drapeau métallique, référence SUNB8097000. Permet de fixer jusqu'à 3 drapeaux sur une seule hampe.

Référence

B430814



# ÉQUIPEMENTS

## SIGNALISATION – DRAPEAUX MÉTALLIQUES – AFFICHAGE CÔTÉ COULOIR

---

### Drapeau métallique pour affichage côté couloir

120 x 120 mm (L x H). Métal laqué.  
Signalétique adhésive sur demande. À  
accrocher dans le profil métallique de  
l'échelle.

Référence

Avec pochette plastique transparente et feuille cartonnée blanche  
Livré avec du lettrage adhésif

B4308161105  
B4308161205



---

### Drapeau métallique pour affichage côté couloir

120 x 120 mm (L x H). Métal laqué.  
Signalétique adhésive sur demande. À  
visser dans les panneaux d'habillage.

Référence

Avec pochette plastique transparente et feuille cartonnée blanche  
Livré avec du lettrage adhésif

B4308162105  
B4308162205



---

### Drapeau métallique pour affichage côté couloir

210 x 148 mm (L x H). Métal laqué.  
Signalétique adhésive sur demande. À  
accrocher dans le profil métallique de  
l'échelle.

Référence

Avec pochette plastique transparente et feuille cartonnée blanche  
Livré avec du lettrage adhésif

B4308161106  
B4308161206



---

### Drapeau métallique pour affichage côté couloir

210 x 148 mm (L x H). Métal laqué.  
Signalétique adhésive sur demande. À  
visser dans les panneaux d'habillage.

Référence

Avec pochette plastique transparente et feuille cartonnée blanche  
Livré avec du lettrage adhésif

B4308162106  
B4308162206



### Tableau de signalisation avec couverture transparente acrylique – pour échelle de rayonnage

Fixation verticale 212 x 301 mm (L x H). Blanc, métal laqué. Couverture transparente acrylique de 6 mm d'épaisseur. Avec kit de fixation. À accrocher à l'échelle des rayonnages simple et double-face.	Dimension	Profondeur mm	Référence
	A4	250	B43080942379
	A4	300	B43080943379
	A4	350	B43080945379



### Tableau de signalisation avec couverture transparente acrylique – à fixer au centre d'une échelle de rayonnage

Fixation verticale 212 x 301 mm (L x H). Blanc, métal laqué. Couverture transparente acrylique de 6 mm d'épaisseur. Avec kit de fixation. À accrocher au centre d'une échelle d'un rayonnage double-face.	Dimension	Référence
	A4	B43080946379



### Tableau de signalisation avec couverture transparente acrylique - à fixer sur panneau d'habillage en tôle percée

Fixation verticale 212 x 301 mm (L x H). Blanc, métal laqué. Couverture transparente acrylique de 6 mm d'épaisseur. Avec kit de fixation.. À fixer aux panneaux d'habillage en tôle perforée.	Dimension	Type de trou	Référence
	A4	Rond	B43080948379
	A4	Carré	B43080949379



### Tableau de signalisation avec couverture transparente acrylique – pour panneau d'habillage en bois

Fixation verticale 212 x 301 mm (L x H). Blanc, métal laqué. Couverture transparente acrylique de 6 mm d'épaisseur. Avec kit de fixation. À fixer aux panneaux d'habillage en bois.	Dimension	Référence
	A4	B43080947379

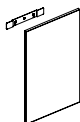

### Tableau de signalisation avec couverture transparente acrylique – pour panneau d'habillage acrylique/en verre

Fixation verticale 212 x 301 mm (L x H). Blanc, métal laqué. Couverture transparente acrylique de 6 mm d'épaisseur. Avec kit de fixation. À fixer aux panneaux d'habillage acrylique/en verre.	Dimension	Référence
	A4	B43080941379



# ÉQUIPEMENTS

SIGNALISATION - ÉTIQUETAGE DES TABLETTES

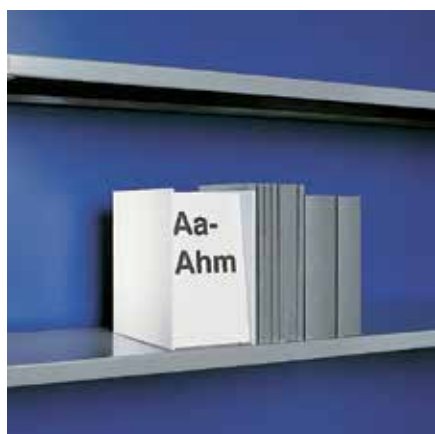



### Bandeau porte-étiquette en plastique pour tablette de couverture - à clipser

H 50 mm. Plastique transparent et antireflet. Étiquette blanche comprise.  
À clipser dans les rainures sous une tablette métallique ou en bois. Coulisser le long de la tablette.

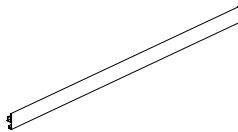

Module mm		Référence
500	Bandeau porte-étiquette	B4011445
750	Bandeau porte-étiquette	B4011447
900	Bandeau porte-étiquette	B4011449
1000	Bandeau porte-étiquette	B4011441
500	Étiquette	B4011435
750	Étiquette	B4011437
900	Étiquette	B4011439
1000	Étiquette	B4011431

### Bandeau porte-étiquettes en plastique pour tablette - à clipser

H 21 mm. Plastique transparent et antireflet. Étiquette blanche comprise.  
À clipser dans les rainures sous une tablette métallique ou en bois. Coulisser le long de la tablette.

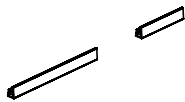

Longueur mm	Référence
105	B4017102
210	B4017107

### Étiquettes - adaptées à tous les porte-étiquettes et au serre-livres en équerre

Feuille cartonnée de 13 étiquettes prédécoupées.

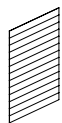

Longueur mm	Référence
104	B4017111
209	B4017116

# ÉQUIPEMENTS

## SIGNALISATION - ÉTIQUETAGES ET SIGNALÉTIQUES POUR RAYONNAGES

---

### Porte-étiquette en plastique pour tablette - autocollant

H 20 mm. Plastique transparent et antireflet. Étiquette blanche comprise. S'aimante sur la bordure de la tablette métallique.	Longueur mm	Référence
	147	B4017124
	200	B4017125

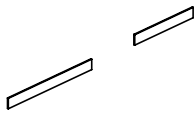

---

### Porte-étiquette en plastique pour tablette - aimanté

H 20 mm. Plastique transparent et antireflet. Étiquette blanche comprise. S'aimante sur la bordure de la tablette métallique.	Longueur mm	Référence
	210	B4017147



---

### Étiquettes - adaptées à tous les porte-étiquettes et au serre-livres en équerre

Feuille cartonnée de 13 étiquettes prédécoupées.	Longueur mm	Référence
	104	B4017111
	209	B4017116



---

### Porte-étiquettes métallique

150 x 26 x 150 mm (L x H x P). Métal laqué avec plastique transparent et antireflet. Étiquette blanche comprise. Usage universel, à placer simplement sur la tablette à l'endroit de votre choix.

Référence

B401801

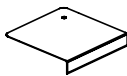

---

### Cube de signalisation

200 x 200 mm (H x P). En plastique. Façade avant inclinée livrée avec un film plastique transparent souple pour insérer votre signalétique. Étiquette blanche incluse. Usage universel, à placer selon vos besoins entre les livres sur la tablette.

Longueur  
mm

120	Cube
200	Cube
120	Étiquette
200	Étiquette

Référence

B40552011

B40552031

B4055211

B4055213

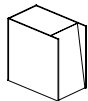

---

### Intercalaire/séparateur de livres

153 x 74 mm (L x H). En plastique blanc/bleu/vert/rouge avec pochette transparente pour le maintien de l'étiquette. Étiquette blanche incluse. Usage universel, à insérer entre les livres selon vos besoins.

Référence



# ÉQUIPEMENTS

## BACS À MÉDIAS/MULTIMÉDIAS



# ÉQUIPEMENTS

## BACS À MÉDIAS/MULTIMÉDIAS

Pour des raisons de sécurité, ne placez qu'une charge maximale de 15 kg dans les bacs multimédias amovibles. Le nombre maximal de bacs multimédias amovibles pouvant être placés sur un rayonnage à simple face est de 3. Pour les rayonnages à double face, il s'agit d'un bac multimédia de chaque côté. Les rayonnages pourvus de roulettes ne sont pas conçus pour être combinés aux bacs multimédias amovibles. La distance minimale requise entre le sol et le bac multimédia inférieur est de 50 cm afin qu'il ne soit pas utilisé comme marchepied.

### Bac multimédia fixe – pour échelle de rayonnage

100 x 376 mm (H x P). Bac multimédia et séparateurs en métal laqué, panneaux latéraux en mélaminé/bois plaqué. Tiges de positionnement, fond antidérapant amovible, 2 tiges en acier inoxydable, 2 taquets de sécurité et 4 à 5 séparateurs mobiles inclus.	Module mm	Profondeur mm	N° de séparateur	Capacité approximative	Référence Mélaminé
	900	250	4	150 CD's/DVD's	B43021492046
	900	300	4	150 CD's/DVD's	B43021493046
	1000	250	5	180 CD's/DVD's	B43021412056
	1000	300	5	180 CD's/DVD's	B43021413056

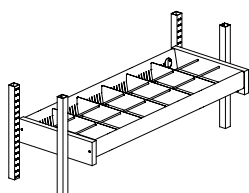

### Bac à BD/cartes géographiques fixe – pour échelle de rayonnage

200 x 376 mm (H x P). Bac à média et séparateurs en métal laqué, panneaux latéraux en bois mélaminé/bois plaqué. Tiges de positionnement, fond antidérapant amovible, 2 taquets de sécurité et 2 à 5 séparateurs mobiles inclus.	Module mm	Profondeur mm	N° de séparateur	Capacité approximative	Référence Mélaminé
	900	250	2	102 comics	B43020492026
	900	250	4	135 maps	B43020492046
	900	300	2	102 comics	B43020493026
	900	300	4	135 maps	B43020493046
	1000	250	3	136 comics	B43020412036
	1000	250	5	162 maps	B43020412056
	1000	300	3	136 comics	B43020413036
	1000	300	5	162 maps	B43020413056

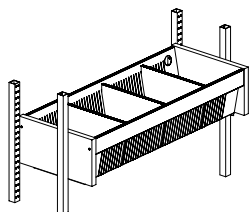

### Bacs à médias pour assemblage en palier – pour échelle de rayonnage

P110 mm, hauteur du chant avant 50 mm. Métal laqué. Solution flexible et stockage économique de vos CD et DVD. Prévu pour échelle de rayonnage de 250mm de profondeur. Les bacs peuvent être suspendus seul, par deux ou par trois (le troisième bac débordera du rayonnage de quelques cm). L'assemblage en palier permet un aperçu idéal et un accès facile aux médias. Tiges de positionnement et 2 taquets de sécurité inclus. Fond antidérapant en supplément.	Module mm	Profondeur mm		Référence
	750	250	Bacs	B4302007
	900	250	Bacs	B4302009
	1000	250	Bacs	B4302001
	750	250	Fond antidérapant	B4302027
	900	250	Fond antidérapant	B4302029
	1000	250	Fond antidérapant	B4302021



# ÉQUIPEMENTS

## BACS À MÉDIAS/MULTIMÉDIAS

Pour des raisons de sécurité, ne placez qu'une charge maximale de 15 kg dans les bacs à médias télescopiques. Les rayonnages simple face peuvent être équipés avec 3 bacs à médias télescopiques au maximum et les rayonnages double-face avec un seul de chaque côté. Les rayonnages sur roulettes ne sont pas conçus pour être équipés de bacs à médias télescopiques. La distance minimale requise entre le sol et le bac multimédia inférieur est de 50 cm afin qu'il ne soit pas utilisé comme marchepied.

### Bac à médias fixe – pour tablette

H 100 mm. Bac à médias et séparateurs en métal laqué avec tiges métalliques floquées noires. Fond antidérapant amovible, 2 à 5 séparateurs mobiles inclus. À poser sur une tablette métallique ou en bois de 250 ou 300 mm de profondeur sans butée arrière.

Longueur mm	Profondeur de tablette mm	N° de séparateur	Capacité approximative	Référence
500	250	2	60 CD's/DVD's	B40508125
500	300	2	72 CD's/DVD's	B40508135
750	250	3	80 CD's/DVD's	B40508127
750	300	3	96 CD's/DVD's	B40508137
900	250	4	100 CD's/DVD's	B40508129
900	300	4	120 CD's/DVD's	B40508139
1000	250	5	120 CD's/DVD's	B40508121
1000	300	5	144 CD's/DVD's	B40508131

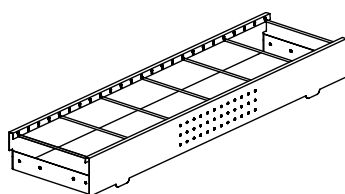

### Bac à médias fixe – pour échelle de rayonnage

H 100 mm. Bac à médias et séparateurs en métal laqué avec tiges métalliques floquées noires. Fond antidérapant amovible, 2 à 5 séparateurs mobiles inclus. À installer avec les tiges de positionnement dans les perforations de l'échelle du rayonnage. 2 taquets de sécurité obligatoire inclus.

Longueur mm	Profondeur de tablette mm	N° de séparateur	Capacité approximative	Référence
500	250	2	60 CD's/DVD's	B430210251
500	300	2	72 CD's/DVD's	B430210351
750	250	3	80 CD's/DVD's	B430210271
750	300	3	96 CD's/DVD's	B430210371
900	250	4	100 CD's/DVD's	B430210291
900	300	4	120 CD's/DVD's	B430210391
1000	250	5	120 CD's/DVD's	B430210211
1000	300	5	144 CD's/DVD's	B430210311

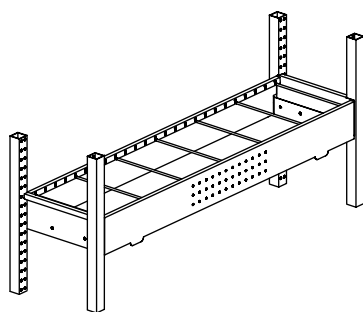

# ÉQUIPEMENTS

## BACS À MÉDIAS/MULTIMÉDIAS

Pour des raisons de sécurité, ne placez qu'une charge maximale de 15 kg dans les bacs à médias télescopiques. Les rayonnages simple face peuvent être équipés avec 3 bacs à médias télescopiques au maximum et les rayonnages double-face avec un seul de chaque côté. Les rayonnages sur roulettes ne sont pas conçus pour être équipés de bacs à médias télescopiques. La distance minimale requise entre le sol et le bac multimédia inférieur est de 50 cm afin qu'il ne soit pas utilisé comme marchepied.

### Bac à médias télescopique – pour échelle de rayonnage

H 100 mm. Bac à médias et séparateurs en métal laqué avec tiges métalliques floquées noires. Fond antidérapant amovible, 2 à 5 séparateurs mobiles inclus. Equipé d'une poignée. À installer avec les tiges de positionnement dans les perforations de l'échelle du rayonnage. 2 taquets de sécurité obligatoire inclus.	Longueur mm	Profondeur de tablette mm	N° de séparateur	Capacité approximative	Référence
	500	250	2	60 CD's/DVD's	B430210252
	500	300	2	72 CD's/DVD's	B430210352
	750	250	3	80 CD's/DVD's	B430210272
	750	300	3	96 CD's/DVD's	B430210372
	900	250	4	100 CD's/DVD's	B430210292
	900	300	4	120 CD's/DVD's	B430210392
	1000	250	5	120 CD's/DVD's	B430210212
	1000	300	5	144 CD's/DVD's	B430210312

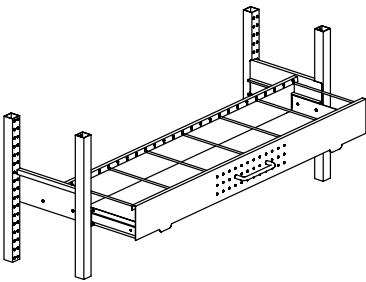

### Bac à médias télescopique avec mécanisme de fermeture amorti – pour échelle de rayonnage

H 100 mm. Bac à médias et séparateurs en métal laqué avec tiges métalliques floquées noires. Fond antidérapant amovible, 2 à 5 séparateurs mobiles inclus. Equipé d'une poignée. À installer avec les tiges de positionnement dans les perforations de l'échelle du rayonnage. 2 taquets de sécurité obligatoire inclus.	Longueur mm	Profondeur de tablette mm	N° de séparateur	Capacité approximative	Référence
	500	250	2	60 CD's/DVD's	B430210253
	500	300	2	72 CD's/DVD's	B430210353
	750	250	3	80 CD's/DVD's	B430210273
	750	300	3	96 CD's/DVD's	B430210373
	900	250	4	100 CD's/DVD's	B430210293
	900	300	4	120 CD's/DVD's	B430210393
	1000	250	5	120 CD's/DVD's	B430210213
	1000	300	5	144 CD's/DVD's	B430210313

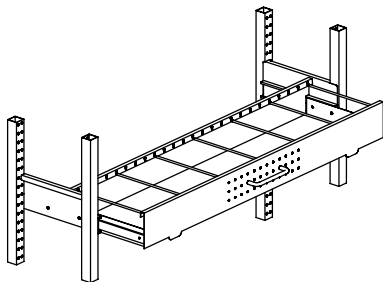

# ÉQUIPEMENTS

## ACCESSOIRES POUR BACS À MÉDIAS/MULTIMÉDIAS

---

### Séparateur en tige métallique pour bac à médias

Séparateur supplémentaire en métal  
laqué avec barre en métal floqué.

Profondeur  
mm

Référence



250  
300

B4010702  
B4010703

---

### Séparateur métallique pour bac à médias

H 75 mm. Métal laqué.

Référence

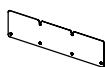

B430218

---

### Séparateur métallique pour bac à BD

H 180 mm. Métal laqué.

Référence

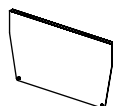

B430208



# ÉQUIPEMENTS

## PORTES



# ÉQUIPEMENTS

## PORTES

Le système Uniflex-S vous offre la possibilité d'opter pour une structure fermée de vos rayonnages. Vous pouvez compléter individuellement les sections en les équipant de portes en verre Sécurité, en bois ou en treillis métalliques. Pour assurer la stabilité de la structure, l'installation de portes n'est possible qu'avec les sections équipées de panneaux de fond. Les sections existantes avec panneaux de fond peuvent facilement être équipées de portes ultérieurement.

### Portes en verre

Les portes sont en verre Sécurité simple de 6 mm. Pour sections à simple et double-face équipées de panneaux de fond. L'ensemble est composé de deux portes battantes en verre avec un système de fermeture à clef. Les tablettes de couverture et inférieure doivent être commandées séparément.

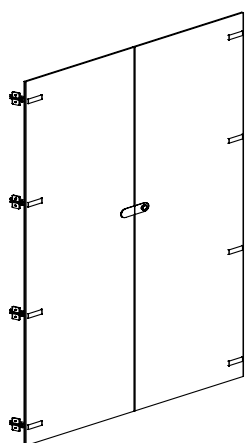

	Hauteur mm	Module mm	Hauteur de la porte mm	Référence Section de départ	Référence Section suivante
	1100	750	1025	B43060017210	B43060017220
	1100	900	1025	B43060019210	B43060019220
	1100	1000	1025	B43060011210	B43060011220
	1500	750	1425	B43060027210	B43060027220
	1500	900	1425	B43060029210	B43060029220
	1500	1000	1425	B43060021210	B43060021220
	1750	750	1675	B43060037210	B43060037220
	1750	900	1675	B43060039210	B43060039220
	1750	1000	1675	B43060031210	B43060031220
	1860	750	1785	B43060047210	B43060047220
	1860	900	1785	B43060049210	B43060049220
	1860	1000	1785	B43060041210	B43060041220
	2050	750	1975	B43060057210	B43060057220
	2050	900	1975	B43060059210	B43060059220
	2050	1000	1975	B43060051210	B43060051220
	2250	750	2175	B43060067210	B43060067220
	2250	900	2175	B43060069210	B43060069220
	2250	1000	2175	B43060061210	B43060061220
	2575	750	2500	B43060077210	B43060077220
	2575	900	2500	B43060079210	B43060079220
	2575	1000	2500	B43060071210	B43060071220

### Portes en bois

Mélangé/bois plaqué. Pour sections à simple et double-face équipées de panneaux de fond. L'ensemble est composé de deux portes battantes en bois avec un système de fermeture à clef. Les tablettes de couverture et inférieures doivent être commandées séparément.

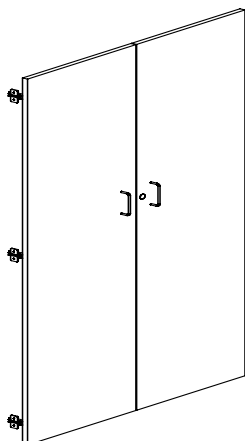

	Hauteur mm	Module mm	Hauteur de la porte mm	Référence mélaminé Section de départ	Référence mélaminé Section suivante
	1100	750	1025	B43060017616	B43060017626
	1100	900	1025	B43060019616	B43060019626
	1100	1000	1025	B43060011616	B43060011626
	1500	750	1425	B43060027616	B43060027626
	1500	900	1425	B43060029616	B43060029626
	1500	1000	1425	B43060021616	B43060021626
	1750	750	1675	B43060037616	B43060037626
	1750	900	1675	B43060039616	B43060039626
	1750	1000	1675	B43060031616	B43060031626
	1860	750	1785	B43060047616	B43060047626
	1860	900	1785	B43060049616	B43060049626
	1860	1000	1785	B43060041616	B43060041626
	2050	750	1975	B43060057616	B43060057626
	2050	900	1975	B43060059616	B43060059626
	2050	1000	1975	B43060051616	B43060051626
	2250	750	2175	B43060067616	B43060067626
	2250	900	2175	B43060069616	B43060069626
	2250	1000	2175	B43060061616	B43060061626
	2575	750	2500	B43060077616	B43060077626
	2575	900	2500	B43060079616	B43060079626
	2575	1000	2500	B43060071616	B43060071626

Le système Uniflex-S vous offre la possibilité d'opter pour une structure fermée de vos rayonnages. Vous pouvez compléter individuellement les sections en les équipant de portes en verre Sécurité, en bois ou en treillis métalliques. Pour assurer la stabilité de la structure, l'installation de portes n'est possible qu'avec les sections équipées de panneaux de fond. Les sections existantes avec panneaux de fond peuvent facilement être équipées de portes ultérieurement.

### Portes vitrées avec cadres en bois

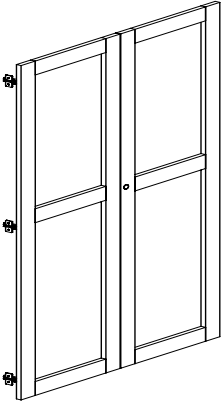
Mélangé/bois plaqué. Verre de 4mm d'épaisseur. Pour sections à simple et double-face équipées de panneaux de fond. L'ensemble est composé de deux portes battantes vitrées avec cadres en bois avec un système de fermeture à clef. Les tablettes de couverture et inférieure doivent être commandées séparément.	Hauteur mm	Module mm	Hauteur de la porte mm	Référence mélangé Section de départ	Référence mélangé Section suivante
	1100	750	1021	B43060017416	B43060017426
	1100	900	1021	B43060019416	B43060019426
	1100	1000	1021	B43060011416	B43060011426
	1500	750	1421	B43060027416	B43060027426
	1500	900	1421	B43060029416	B43060029426
	1500	1000	1421	B43060021416	B43060021426
	1750	750	1671	B43060037416	B43060037426
	1750	900	1671	B43060039416	B43060039426
	1750	1000	1671	B43060031416	B43060031426
	1860	750	1781	B43060047416	B43060047426
	1860	900	1781	B43060049416	B43060049426
	1860	1000	1781	B43060041416	B43060041426
	2050	750	1971	B43060057416	B43060057426
	2050	900	1971	B43060059416	B43060059426
	2050	1000	1971	B43060051416	B43060051426
	2250	750	2171	B43060067416	B43060067426
	2250	900	2171	B43060069416	B43060069426
	2250	1000	2171	B43060061416	B43060061426
	2575	750	2496	B43060077416	B43060077426
	2575	900	2496	B43060079416	B43060079426
	2575	1000	2496	B43060071416	B43060071426

Le système Uniflex-S vous offre la possibilité d'opter pour une structure fermée de vos rayonnages. Vous pouvez compléter individuellement les sections en les équipant de portes en verre Sécurité, en bois ou en treillis métalliques. Pour assurer la stabilité de la structure, l'installation de portes n'est possible qu'avec les sections équipées de panneaux de fond. Les sections existantes avec panneaux de fond peuvent facilement être équipées de portes ultérieurement.

### Panneau séparateur métallique pour rayonnage avec portes

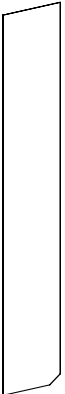
Métal laqué. À utiliser comme séparateur de sections pour les rayonnages avec portes. Commandez un panneau pour les sections à simple face, et deux pour les sections à double-face.	Profondeur mm	Hauteur mm	Référence
	250	1100	B43006812
	300	1100	B43006813
	350	1100	B43006815
	250	1500	B43006822
	300	1500	B43006823
	350	1500	B43006825
	250	1750	B43006832
	300	1750	B43006833
	350	1750	B43006835
	250	1860	B43006842
	300	1860	B43006843
	350	1860	B43006845
	250	2050	B43006852
	300	2050	B43006853
	350	2050	B43006855
	250	2250	B43006862
	300	2250	B43006863
	350	2250	B43006865
250	2575	B43006872	
300	2575	B43006873	
350	2575	B43006875	



# ÉQUIPEMENTS

## ACCESSOIRES POUR RAYONNAGES SURÉLEVÉS

Le système Uniflex-S vous offre la possibilité d'augmenter la hauteur des sections de 2 250 mm jusqu'à 3 675 mm en ajoutant des modules supérieurs. Voir pages 26-27. Un système de rails fixé sur les échelles du rayonnage (hauteur de 2 238 mm), vous permet d'accéder facilement aux tablettes supérieures grâce à une échelle de type suspendue ou suspendue sur roulettes.

---

### Échelle suspendue

Métal laqué. L 380 mm.

9 marches.

Hauteur totale en utilisation H2990 mm.

Profondeur d'encombrement en utilisation P940 mm.

Hauteur minimale de la pièce H3050 mm.

2 poignées de maintien en partie haute et 4 crochets de positionnement inclus.

À utiliser avec le rail de référence SUNB8972.

Référence

B404500

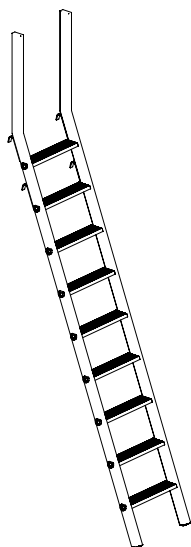

---

### Échelle suspendue sur roulettes

Métal laqué. L 380 mm.

8 marches.

Hauteur totale en utilisation H2600 mm.

Profondeur d'encombrement en utilisation P940 mm.

Hauteur minimale de la pièce H2800 mm.

2 poignées de maintien en partie haute et 2 roulettes incluses.

L'échelle mobile suspendue dispose d'un système de roulettes auto-bloquantes lorsqu'une charge est placée dès la première marche.

À utiliser avec les rails de référence SUNB8972 et SUNB8973.

Référence

B404501

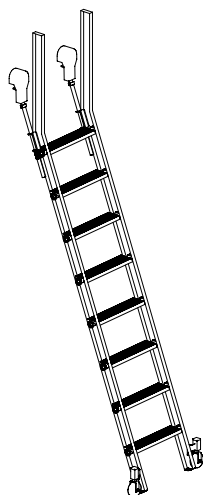

### Tube droit de départ pour fixation d'échelle suspendue et échelle suspendue sur roulettes

Tube cylindrique Ø28 mm. Métal laqué. Composé d'un tube cylindrique avec supports et matériel de fixation.	Module mm	Référence
	500	B4300905011
	750	B4300907011
	900	B4300909011
	1000	B4300901011

### Tube droit supplémentaire pour fixation d'échelle suspendue et et échelle suspendue sur roulettes

Tube cylindrique Ø28 mm. Métal laqué. Composé d'un tube cylindrique avec supports et matériel de fixation.	Module mm	Référence
	500	B4300905012
	750	B4300907012
	900	B4300909012
	1000	B4300901012

### Raidisseurs de rangées de rayonnages

Profil métallique en U de 30 x 30 mm. Métal laqué. Matériel de fixation inclus. Sert de dispositif anti-basculement. Permet d'assembler des rangées de rayonnages les unes aux autres. Le premier rayonnage doit avoir une emprise sécurisée au mur.	Référence
	B430910

### Raidisseurs de rangées de rayonnages pour fixation d'éclairage

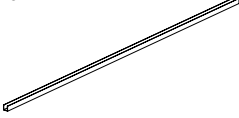
Profil métallique en U de 30 x 30 mm avec dispositif de fixation de luminaires au centre. Métal laqué. Matériel de fixation inclus. Sert de dispositif anti-basculement et de cheminement des câbles d'alimentation pour les luminaires. Permet d'assembler les rangées de rayonnages les unes aux autres. Le premier rayonnage doit avoir une emprise sécurisée au mur.	Référence
	-

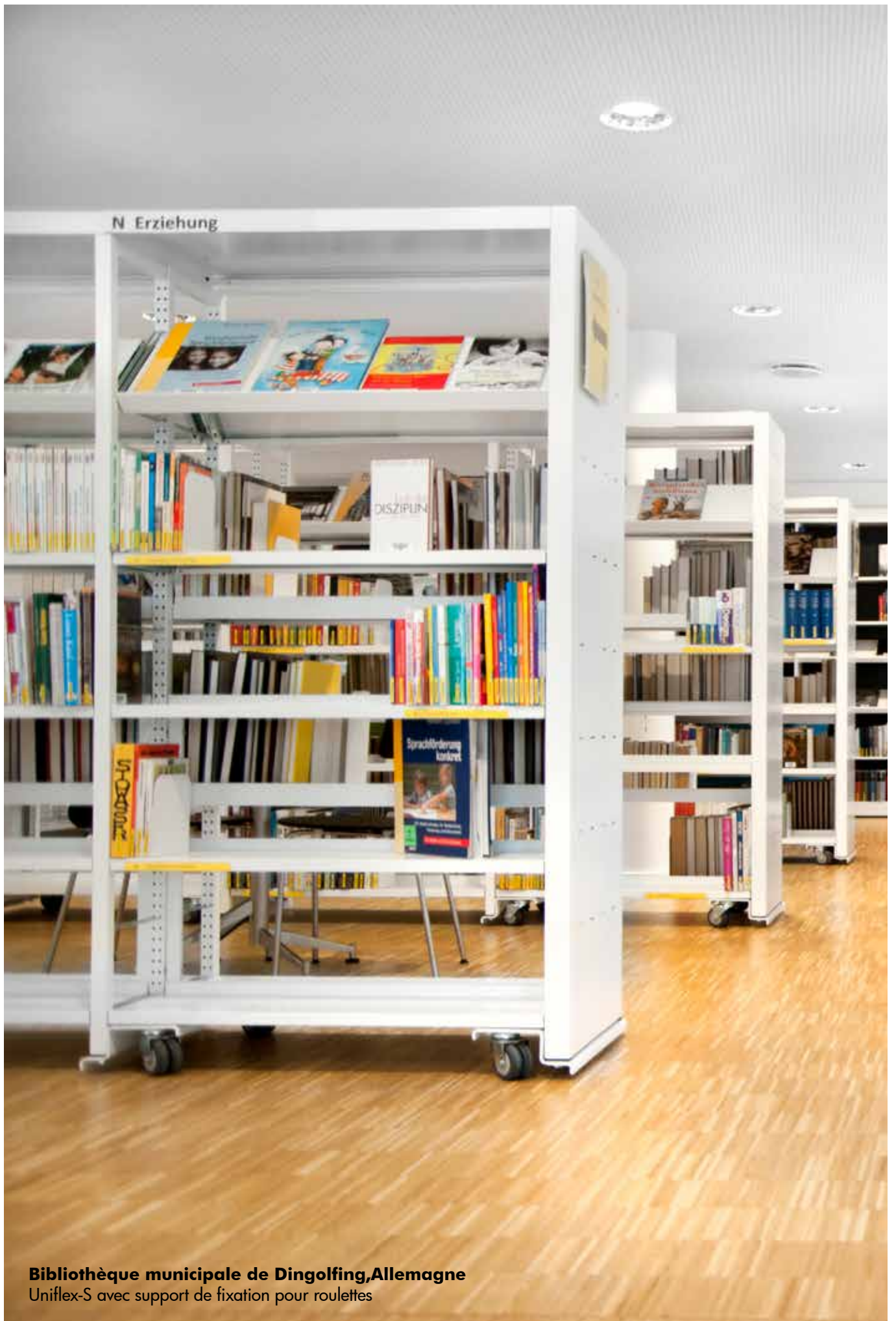

**Bibliothèque municipale de Dingolfing, Allemagne**  
Uniflex-S avec support de fixation pour roulettes



# ÉQUIPEMENTS

## SUPPORT DE FIXATION POUR ROULETTES

Le système de support de fixation pour roulettes a été conçu spécialement pour équiper les sections de rayonnages avec cadre métallique double-face déjà existantes. Deux supports de fixation pour roulettes sont nécessaires pour une section de départ et un seul pour une section suivante.

Les roulettes pour échelles sont destinées à être installées directement dans l'échelle Uniflex-S/B (voir pages 33-34).

### Support de fixation pour roulettes pour Uniflex-S

Métal laqué. Matériel de fixation et deux roulettes inclus. Permet d'équiper des configurations double face BB43000, des échelles pour des cadre métallique B4300005 et des panneaux d'habillage pour support de fixation pour roulettes. Incompatible avec de tablettes inférieures avec socle ou équipée d'un panneau de fond.

Profondeur  
mm

250  
300

Référence  
Roulettes dures

B430016523  
B430016533

Référence  
Roulettes souples

B430016522  
B430016532

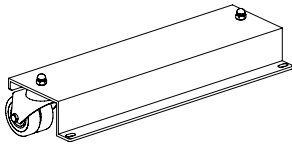

### Support de fixation pour roulettes pour Uniflex-B

Métal laqué. Matériel de fixation et deux roulettes inclus. Permet d'équiper des configurations double face BB43050, des échelles pour des cadre métallique B4300006 et des panneaux d'habillage pour support de fixation pour roulettes. Incompatible avec de tablettes inférieures avec socle ou équipée d'un panneau de fond.

Profondeur  
mm

250  
300

Référence  
Roulettes dures

B430016623  
B430016633

Référence  
Roulettes souples

B430016622  
B430016632

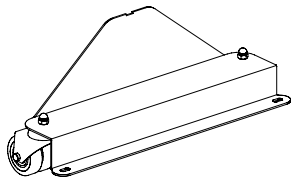

### Roulettes pour échelle Uniflex-S/B

Utilise avec échelle pour cadre métallique B430012 et des panneau d'habillage B430062/B430065/B430067.

With/without  
brakes

Référence  
Roulettes dures

B43001430  
B43001431

Référence  
Roulettes souples

B43001420  
B43001421

# PANNEAUX D'HABILLAGE

PANNEAUX D'HABILLAGE EN TÔLE PERFORÉE

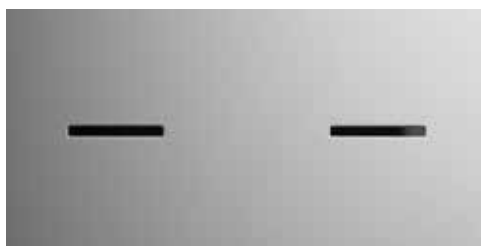
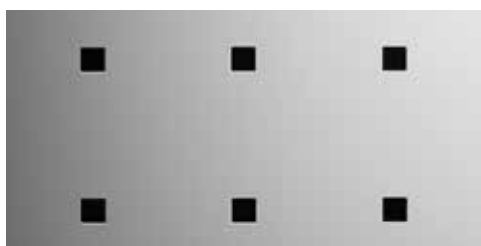
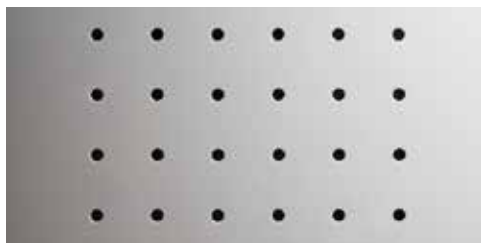

# PANNEAUX D'HABILLAGE

PANNEAUX D'HABILLAGE ACRYLIQUE, EN VERRE ET EN BOIS



# PANNEAUX D'HABILLAGE

## EN TÔLE PERFORÉE - PIEDS RÉGLABLES/SUPPORT DE FIXATION POUR ROULETTES - À L'INTÉRIEUR

Utilisez ces panneaux afin d'apporter la touche finale à votre système Uniflex-S ; ils peuvent être facilement ajoutés aux systèmes de rayonnage déjà existants. Ils sont fixés à l'aide de vis à l'intérieur de l'échelle, de sorte à rester alignés par rapport à celui-ci. Ces panneaux d'habillage ne sont pas compatibles avec les systèmes Uniflex-B et Uniflex-S sur roulettes et ne peuvent pas être combinés avec les options de portes. Commandez un panneau les sections à simple face et deux pour les sections à double face. Pour les accessoires de présentation, voir page 67 et page 71.

### Panneaux d'habillage en tôle perforée - perforation ronde

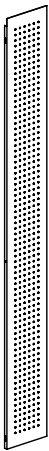
Perforations rondes Ø5 mm. Métal laqué. Matériel de fixation inclus.	Hauteur mm	Profondeur de tablette mm	Longueur mm	Référence
	1100	250	217	B4300601201
	1100	300	267	B4300601301
	1100	350	317	B4300601501
	1500	250	217	B4300602201
	1500	300	267	B4300602301
	1500	350	317	B4300602501
	1750	250	217	B4300603201
	1750	300	267	B4300603301
	1750	350	317	B4300603501
	1860	250	217	B4300604201
	1860	300	267	B4300604301
	1860	350	317	B4300604501
	2050	250	217	B4300605201
	2050	300	267	B4300605301
	2050	350	317	B4300605501
	2250	250	217	B4300606201
	2250	300	267	B4300606301
	2250	350	317	B4300606501
	2575	250	217	B4300607201
	2575	300	267	B4300607301
	2575	350	317	B4300607501

### Panneaux d'habillage en tôle perforée - perforation carrée

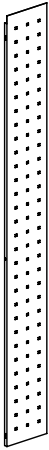
Perforations carrées 10 x 10 mm. Métal laqué. Matériel de fixation inclus.	Hauteur mm	Profondeur de tablette mm	Longueur mm	Référence
	1100	250	217	B4300601215
	1100	300	267	B4300601315
	1100	350	317	B4300601515
	1500	250	217	B4300602215
	1500	300	267	B4300602315
	1500	350	317	B4300602515
	1750	250	217	B4300603215
	1750	300	267	B4300603315
	1750	350	317	B4300603515
	1860	250	217	B4300604215
	1860	300	267	B4300604315
	1860	350	317	B4300604515
	2050	250	217	B4300605215
	2050	300	267	B4300605315
	2050	350	317	B4300605515
	2250	250	217	B4300606215
	2250	300	267	B4300606315
	2250	350	317	B4300606515
	2575	250	217	B4300607215
	2575	300	267	B4300607315
	2575	350	317	B4300607515

# PANNEAUX D'HABILLAGE

## EN TÔLE PERFORÉE - PIEDS RÉGLABLES/SUPPORT DE FIXATION POUR ROULETTES - À L'INTÉRIEUR

Utilisez ces panneaux afin d'apporter la touche finale à votre système Uniflex-S ; ils peuvent être facilement ajoutés aux systèmes de rayonnage déjà existants. Ils sont fixés à l'aide de vis à l'intérieur de l'échelle, de sorte à rester alignés par rapport à celui-ci. Ces panneaux d'habillage ne sont pas compatibles avec les systèmes Uniflex-B et Uniflex-S sur roulettes et ne peuvent pas être combinés avec les options de portes. Commandez un panneau les sections à simple face et deux pour les sections à double face. Pour les accessoires de présentation, voir page 67 et page 71.

### Panneaux d'habillage en tôle perforée - perforation en fente

Perforations en fente 4 x 40 mm. Métal laqué. Matériel de fixation inclus.



Hauteur mm	Profondeur de tablette mm	Longeur mm	Référence
1100	250	217	B4300601230
1100	300	267	B4300601330
1100	350	317	B4300601530
1500	250	217	B4300602230
1500	300	267	B4300602330
1500	350	317	B4300602530
1750	250	217	B4300603230
1750	300	267	B4300603330
1750	350	317	B4300603530
1860	250	217	B4300604230
1860	300	267	B4300604330
1860	350	317	B4300604530
2050	250	217	B4300605230
2050	300	267	B4300605330
2050	350	317	B4300605530
2250	250	217	B4300606230
2250	300	267	B4300606330
2250	350	317	B4300606530
2575	250	217	B4300607230
2575	300	267	B4300607330
2575	350	317	B4300607530

# PANNEAUX D'HABILLAGE

## EN TÔLE PERFORÉE - PIEDS RÉGLABLES/SUPPORT DE FIXATION POUR ROULETTES - À L'EXTÉRIEUR

Utilisez ces panneaux afin d'apporter la touche finale à votre système de rayonnage Uniflex-S. Ils peuvent être facilement ajoutés aux systèmes de rayonnage déjà existants. Les panneaux sont fixés à l'extérieur de l'échelle. Ces panneaux d'habillage ne sont pas compatibles avec les systèmes Uniflex-B et Uniflex-S sur roulettes, mais bien avec les sections équipées de portes. Pour les accessoires de présentation, voir page 67 et page 71.

### Panneaux d'habillage en tôle perforée – perforations rondes

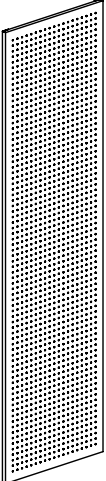
Perforations rondes Ø5 mm. Métal laqué. Matériel de fixation inclus.	Hauteur mm	Profondeur de tablette mm	Longeur mm	Référence	
				Simple face	Double face
	1100	250	280/530	B43006412101	B43006412201
	1100	300	330/630	B43006413101	B43006413201
	1100	350	380/730	B43006415101	B43006415201
	1500	250	280/530	B43006422101	B43006422201
	1500	300	330/630	B43006423101	B43006423201
	1500	350	380/730	B43006425101	B43006425201
	1750	250	280/530	B43006432101	B43006432201
	1750	300	330/630	B43006433101	B43006433201
	1750	350	380/730	B43006435101	B43006435201
	1860	250	280/530	B43006442101	B43006442201
	1860	300	330/630	B43006443101	B43006443201
	1860	350	380/730	B43006445101	B43006445201
	2050	250	280/530	B43006452101	B43006452201
	2050	300	330/630	B43006453101	B43006453201
	2050	350	380/730	B43006455101	B43006455201
	2250	250	280/530	B43006462101	B43006462201
	2250	300	330/630	B43006463101	B43006463201
	2250	350	380/730	B43006465101	B43006465201
	2575	250	280/530	B43006472101	B43006472201
	2575	300	330/630	B43006473101	B43006473201
	2575	350	380/730	B43006475101	B43006475201

### Panneaux d'habillage en tôle perforée – perforations carrées

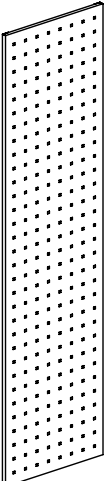
Perforations carrées 10 x 10 mm. Métal laqué. Matériel de fixation inclus.	Hauteur mm	Profondeur de tablette mm	Longeur mm	Référence	
				Simple face	Double face
	1100	250	280/530	B43006412115	B43006412215
	1100	300	330/630	B43006413115	B43006413215
	1100	350	380/730	B43006415115	B43006415215
	1500	250	280/530	B43006422115	B43006422215
	1500	300	330/630	B43006423115	B43006423215
	1500	350	380/730	B43006425115	B43006425215
	1750	250	280/530	B43006432115	B43006432215
	1750	300	330/630	B43006433115	B43006433215
	1750	350	380/730	B43006435115	B43006435215
	1860	250	280/530	B43006442115	B43006442215
	1860	300	330/630	B43006443115	B43006443215
	1860	350	380/730	B43006445115	B43006445215
	2050	250	280/530	B43006452115	B43006452215
	2050	300	330/630	B43006453115	B43006453215
	2050	350	380/730	B43006455115	B43006455215
	2250	250	280/530	B43006462115	B43006462215
	2250	300	330/630	B43006463115	B43006463215
	2250	350	380/730	B43006465115	B43006465215
	2575	250	280/530	B43006472115	B43006472215
	2575	300	330/630	B43006473115	B43006473215
	2575	350	380/730	B43006475115	B43006475215

# PANNEAUX D'HABILLAGE

## EN TÔLE PERFORÉE - PIEDS RÉGLABLES/SUPPORT DE FIXATION POUR ROULETTES - À L'EXTÉRIEUR

Utilisez ces panneaux afin d'apporter la touche finale à votre système de rayonnage Uniflex-S. Ils peuvent être facilement ajoutés aux systèmes de rayonnage déjà existants. Les panneaux sont fixés à l'extérieur de l'échelle. Ces panneaux d'habillage ne sont pas compatibles avec les systèmes Uniflex-B et Uniflex-S sur roulettes, mais bien avec les sections équipées de portes. Pour les accessoires de présentation, voir page 67 et page 71.

### Panneaux d'habillage en tôle perforée - perforation en fente

Perforations en fente 4 x 40 mm. Métal laqué. Matériel de fixation inclus.

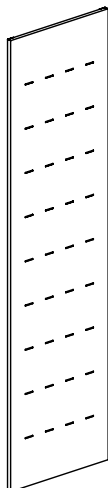

Hauteur mm	Profondeur de tablette mm	Longueur mm	Référence Simple face	Référence Double face
1100	250	280/530	B43006412130	B43006412230
1100	300	330/630	B43006413130	B43006413230
1100	350	380/730	B43006415130	B43006415230
1500	250	280/530	B43006422130	B43006422230
1500	300	330/630	B43006423130	B43006423230
1500	350	380/730	B43006425130	B43006425230
1750	250	280/530	B43006432130	B43006432230
1750	300	330/630	B43006433130	B43006433230
1750	350	380/730	B43006435130	B43006435230
1860	250	280/530	B43006442130	B43006442230
1860	300	330/630	B43006443130	B43006443230
1860	350	380/730	B43006445130	B43006445230
2050	250	280/530	B43006452130	B43006452230
2050	300	330/630	B43006453130	B43006453230
2050	350	380/730	B43006455130	B43006455230
2250	250	280/530	B43006462130	B43006462230
2250	300	330/630	B43006463130	B43006463230
2250	350	380/730	B43006465130	B43006465230
2575	250	280/530	B43006472130	B43006472230
2575	300	330/630	B43006473130	B43006473230
2575	350	380/730	B43006475130	B43006475230

### Panneau d'habillage en tôle micro perforée

Métal laqué. Matériel de fixation inclus. Ces panneaux d'habillage ne peuvent pas être combinés avec les options de portes.

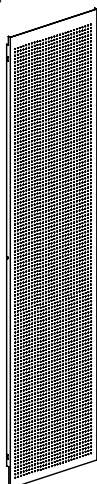

Hauteur mm	Profondeur de tablette mm	Longueur mm	Référence Simple face	Référence Double face
1100	250	220/470	B430066121	B430066122
1100	300	270/570	B430066131	B430066132
1100	350	320/670	B430066151	B430066152
1500	250	220/470	B430066221	B430066222
1500	300	270/570	B430066231	B430066232
1500	350	320/670	B430066251	B430066252
1750	250	220/470	B430066321	B430066322
1750	300	270/570	B430066331	B430066332
1750	350	320/670	B430066351	B430066352
1860	250	220/470	B430066421	B430066422
1860	300	270/570	B430066431	B430066432
1860	350	320/670	B430066451	B430066452
2050	250	220/470	B430066521	B430066522
2050	300	270/570	B430066531	B430066532
2050	350	320/670	B430066551	B430066552
2250	250	220/470	B430066621	B430066622
2250	300	270/570	B430066631	B430066632
2250	350	320/670	B430066651	B430066652

# PANNEAUX D'HABILLAGE

## EN TÔLE PERFORÉE - POUR ÉCHELLES AVEC ROULETTES - À L'INTÉRIEUR

Utilisez ces panneaux afin d'apporter la touche finale à votre système Uniflex-S ; ils peuvent être facilement ajoutés aux systèmes de rayonnage déjà existants. Ils sont fixés à l'aide de vis à l'intérieur de l'échelle, de sorte à rester alignés par rapport à celui-ci. fixation inclus. Ces panneaux d'habillage ne peuvent pas être combinés avec Uniflex-B et les options de portes. Commandez deux panneaux pour les sections à double face. Pour les accessoires de présentation, voir page 67 et page 71.

### Panneaux d'habillage en tôle perforée - perforation ronde

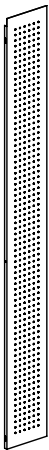
Perforations rondes Ø5 mm. Métal laqué. Matériel de fixation inclus.	Hauteur mm	Profondeur de tablette mm	Longueur mm	Référence
	1100	250	217	B4300621201
	1100	300	267	B4300621301
	1100	350	317	B4300621501
	1500	250	217	B4300622201
	1500	300	267	B4300622301
	1500	350	317	B4300622501
	1750	250	217	B4300623201
	1750	300	267	B4300623301
	1750	350	317	B4300623501
	1860	250	217	B4300624201
	1860	300	267	B4300624301
	1860	350	317	B4300624501
	2050	250	217	B4300625201
	2050	300	267	B4300625301
	2050	350	317	B4300625501
	2250	250	217	B4300626201
	2250	300	267	B4300626301
	2250	350	317	B4300626501
	2575	250	217	B4300627201
	2575	300	267	B4300627301
	2575	350	317	B4300627501

### Panneaux d'habillage en tôle perforée - perforation carrée

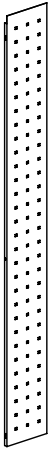
Perforations carrées 10 x 10 mm. Métal laqué. Matériel de fixation inclus.	Hauteur mm	Profondeur de tablette mm	Longueur mm	Référence
	1100	250	217	B4300621215
	1100	300	267	B4300621315
	1100	350	317	B4300621515
	1500	250	217	B4300622215
	1500	300	267	B4300622315
	1500	350	317	B4300622515
	1750	250	217	B4300623215
	1750	300	267	B4300623315
	1750	350	317	B4300623515
	1860	250	217	B4300624215
	1860	300	267	B4300624315
	1860	350	317	B4300624515
	2050	250	217	B4300625215
	2050	300	267	B4300625315
	2050	350	317	B4300625515
	2250	250	217	B4300626215
	2250	300	267	B4300626315
	2250	350	317	B4300626515
	2575	250	217	B4300627215
	2575	300	267	B4300627315
	2575	350	317	B4300627515



# PANNEAUX D'HABILLAGE

## EN TÔLE PERFORÉE - POUR ÉCHELLES AVEC ROULETTES - À L'INTÉRIEUR

Utilisez ces panneaux afin d'apporter la touche finale à votre système Uniflex-S ; ils peuvent être facilement ajoutés aux systèmes de rayonnage déjà existants. Ils sont fixés à l'aide de vis à l'intérieur de l'échelle, de sorte à rester alignés par rapport à celui-ci. fixation inclus. Ces panneaux d'habillage ne peuvent pas être combinés avec Uniflex-B et les options de portes. Commandez deux panneaux pour les sections à double face. Pour les accessoires de présentation, voir page 67 et page 71.

### Panneaux d'habillage en tôle perforée - perforation en fente

Perforations en fente 4 x 40 mm. Métal laqué. Matériel de fixation inclus.

Hauteur mm	Profondeur de tablette mm	Longueur mm	Référence
1100	250	217	B4300621230
1100	300	267	B4300621330
1100	350	317	B4300621530
1500	250	217	B4300622230
1500	300	267	B4300622330
1500	350	317	B4300622530
1750	250	217	B4300623230
1750	300	267	B4300623330
1750	350	317	B4300623530
1860	250	217	B4300624230
1860	300	267	B4300624330
1860	350	317	B4300624530
2050	250	217	B4300625230
2050	300	267	B4300625330
2050	350	317	B4300625530
2250	250	217	B4300626230
2250	300	267	B4300626330
2250	350	317	B4300626530
2575	250	217	B4300627230
2575	300	267	B4300627330
2575	350	317	B4300627530



# PANNEAUX D'HABILLAGE

## EN TÔLE PERFORÉE - POUR ÉCHELLES AVEC ROULETTES - À L'EXTÉRIEUR

Utilisez ces panneaux afin d'apporter la touche finale à votre système de rayonnage Uniflex-S. Ils peuvent être facilement ajoutés aux systèmes de rayonnage déjà existants. Les panneaux sont fixés à l'extérieur de l'échelle. Ces panneaux d'habillage ne sont pas compatibles avec les systèmes Uniflex-B et Uniflex-S sur roulettes, mais bien avec les sections équipées de portes. Pour les accessoires de présentation, voir page 67 et page 71.

### Panneaux d'habillage en tôle perforée – perforations rondes

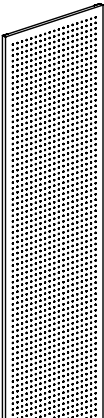
Perforations rondes Ø5 mm. Métal laqué. Matériel de fixation inclus.	Hauteur mm	Profondeur de tablette mm	Longueur mm	Référence Double face
	1100	250	530	B43006512201
	1100	300	630	B43006513201
	1100	350	730	B43006515201
	1500	250	530	B43006522201
	1500	300	630	B43006523201
	1500	350	730	B43006525201
	1750	250	530	B43006532201
	1750	300	630	B43006533201
	1750	350	730	B43006535201
	1860	250	530	B43006542201
	1860	300	630	B43006543201
	1860	350	730	B43006545201
	2050	250	530	B43006552201
	2050	300	630	B43006553201
	2050	350	730	B43006555201

### Panneaux d'habillage en tôle perforée – perforations carrées

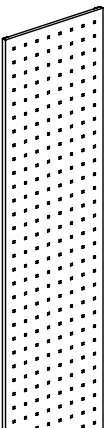
Perforations carrées 10 x 10 mm. Métal laqué. Matériel de fixation inclus.	Hauteur mm	Profondeur de tablette mm	Longueur mm	Référence Double face
	1100	250	530	B43006512215
	1100	300	630	B43006513215
	1100	350	730	B43006515215
	1500	250	530	B43006522215
	1500	300	630	B43006523215
	1500	350	730	B43006525215
	1750	250	530	B43006532215
	1750	300	630	B43006533215
	1750	350	730	B43006535215
	1860	250	530	B43006542215
	1860	300	630	B43006543215
	1860	350	730	B43006545215
	2050	250	530	B43006552215
	2050	300	630	B43006553215
	2050	350	730	B43006555215

# PANNEAUX D'HABILLAGE

## EN TÔLE PERFORÉE - POUR ÉCHELLES AVEC ROULETTES - À L'EXTÉRIEUR

Utilisez ces panneaux afin d'apporter la touche finale à votre système de rayonnage Uniflex-S. Ils peuvent être facilement ajoutés aux systèmes de rayonnage déjà existants. Les panneaux sont fixés à l'extérieur de l'échelle. Ces panneaux d'habillage ne sont pas compatibles avec les systèmes Uniflex-B et Uniflex-S sur roulettes, mais bien avec les sections équipées de portes. Pour les accessoires de présentation, voir page 67 et page 71.

### Panneaux d'habillage en tôle perforée - perforation en fente

Perforations en fente 4 x 40 mm. Métal laqué. Matériel de fixation inclus.

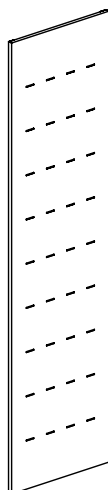

Hauteur mm	Profondeur de tablette mm	Longueur mm	Référence Double face
1100	250	530	B43006512230
1100	300	630	B43006513230
1100	350	730	B43006515230
1500	250	530	B43006522230
1500	300	630	B43006523230
1500	350	730	B43006525230
1750	250	530	B43006532230
1750	300	630	B43006533230
1750	350	730	B43006535230
1860	250	530	B43006542230
1860	300	630	B43006543230
1860	350	730	B43006545230
2050	250	530	B43006552230
2050	300	630	B43006553230
2050	350	730	B43006555230

### Panneau d'habillage en tôle micro perforée

Métal laqué. Matériel de fixation inclus. Ces panneaux d'habillage ne peuvent pas être combinés avec les options de portes.

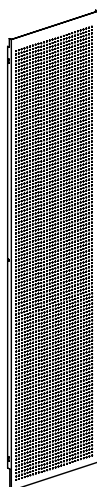

Hauteur mm	Profondeur de tablette mm	Longueur mm	Référence Double face
1100	250	470	B430067122
1100	300	570	B430067132
1100	350	670	B430067152
1500	250	470	B430067222
1500	300	570	B430067232
1500	350	670	B430067252
1750	250	470	B430067322
1750	300	570	B430067332
1750	350	670	B430067352
1860	250	470	B430067422
1860	300	570	B430067432
1860	350	670	B430067452
2050	250	470	B430067522
2050	300	570	B430067532
2050	350	670	B430067552



# PANNEAUX D'HABILLAGE

## ÉCHELLES POUR BOUT DE TRAVÉE

Utilisez ces échelles pour obtenir davantage d'espace d'archivage à l'extrémité des systèmes de rayonnage Uniflex double-face déjà existant. À compléter avec des tablettes standard métalliques ou en bois, voir de pages 41.

### Échelle pour bout de travée

Métal laqué. Matériel de fixation inclus. Ces panneaux d'habillage métalliques ne sont pas compatibles avec les systèmes Uniflex-S sur roulettes et ne peuvent pas être combinés avec les options de portes.

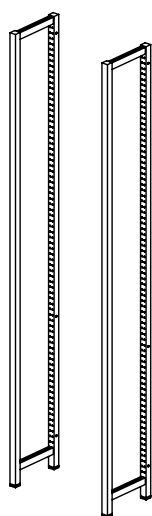

Hauteur mm	Profondeur de tablette mm	Longueur mm	Référence
1100	250	500	B43007012
1500	250	500	B43007022
1750	250	500	B43007032
1860	250	500	B43007042
2050	250	500	B43007052
2250	250	500	B43007062
2575	250	500	B43007072

### Échelle pour bout de travée

Métal laqué. Matériel de fixation inclus. Également disponible avec roulettes souples et avec freins. Ces panneaux d'habillage métalliques ne peuvent pas être combinés avec les options de portes.

Hauteur mm	Profondeur de tablette mm	Longueur mm	Référence
1100	250	500	B4300721230
1500	250	500	B4300722230
1750	250	500	B4300723230
1860	250	500	B4300724230
2050	250	500	B4300725230

# PANNEAUX D'HABILLAGE

## PANNEAUX D'HABILLAGE ACRYLIQUE

Utilisez ces panneaux pour apporter la touche finale à votre système de rayonnage Uniflex; ils peuvent être facilement ajoutés aux systèmes de rayonnage déjà existants. Les panneaux acryliques translucides sont disponibles en plusieurs coloris et finitions de surfaces de type satinées ou sablées. Voir options de personnalisation page 7. Ils sont disponibles en deux hauteurs de finition. Finition hauteur 1; de la tablette de couverture à la tablette inférieure sans socle ou finition hauteur 2; de la tablette de couverture jusqu'au bas de l'échelle.

### Panneau d'habillage acrylique – hauteur sans socle

Matériel de fixation inclus.  
Ces panneaux d'habillage ne sont pas compatibles avec les systèmes Uniflex-B et Uniflex-S sur roulettes et ne peuvent pas être combinés avec la fixation de type croisillons.

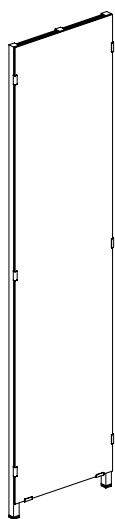

Hauteur mm	Profondeur de tablette mm	Longueur mm	Référence Simple face	Référence Double face
1100	250	280/530	B4301001121	B4301001122
1100	300	330/630	B4301001131	B4301001132
1100	350	380/730	B4301001151	B4301001152
1500	250	280/530	B4301001221	B4301001222
1500	300	330/630	B4301001231	B4301001232
1500	350	380/730	B4301001251	B4301001252
1750	250	280/530	B4301001321	B4301001322
1750	300	330/630	B4301001331	B4301001332
1750	350	380/730	B4301001351	B4301001352
1860	250	280/530	B4301001421	B4301001422
1860	300	330/630	B4301001431	B4301001432
1860	350	380/730	B4301001451	B4301001452
2050	250	280/530	B4301001521	B4301001522
2050	300	330/630	B4301001531	B4301001532
2050	350	380/730	B4301001551	B4301001552
2250	250	280/530	B4301001621	B4301001622
2250	300	330/630	B4301001631	B4301001632
2250	350	380/730	B4301001651	B4301001652
2575	250	280/530	B4301001721	B4301001722
2575	300	330/630	B4301001731	B4301001732
2575	350	380/730	B4301001751	B4301001752

### Panneau d'habillage acrylique – hauteur totale à partir du bas de l'échelle

Matériel de fixation inclus.  
Ces panneaux d'habillage ne sont pas compatibles avec les systèmes Uniflex-B et Uniflex-S sur roulettes et ne peuvent pas être combinés avec la fixation de type croisillons.

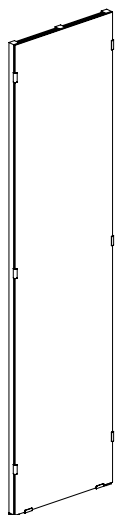

Hauteur mm	Profondeur de tablette mm	Longueur mm	Référence Simple face	Référence Double face
1100	250	280/530	B4301002121	B4301002122
1100	300	330/630	B4301002131	B4301002132
1100	350	380/730	B4301002151	B4301002152
1500	250	280/530	B4301002221	B4301002222
1500	300	330/630	B4301002231	B4301002232
1500	350	380/730	B4301002251	B4301002252
1750	250	280/530	B4301002321	B4301002322
1750	300	330/630	B4301002331	B4301002332
1750	350	380/730	B4301002351	B4301002352
1860	250	280/530	B4301002421	B4301002422
1860	300	330/630	B4301002431	B4301002432
1860	350	380/730	B4301002451	B4301002452
2050	250	280/530	B4301002521	B4301002522
2050	300	330/630	B4301002531	B4301002532
2050	350	380/730	B4301002551	B4301002552
2250	250	280/530	B4301002621	B4301002622
2250	300	330/630	B4301002631	B4301002632
2250	350	380/730	B4301002651	B4301002652
2575	250	280/530	B4301002721	B4301002722
2575	300	330/630	B4301002731	B4301002732
2575	350	380/730	B4301002751	B4301002752

# PANNEAUX D'HABILLAGE

## PANNEAUX D'HABILLAGE ACRYLIQUE

Utilisez ces panneaux pour apporter la touche finale à votre système de rayonnage Uniflex ; ils peuvent être facilement ajoutés aux systèmes de rayonnage déjà existants. Les panneaux acryliques translucides sont disponibles en plusieurs coloris et finitions de surfaces de type satinées ou sablées. Voir options de personnalisation page 15. Les panneaux d'habillage acryliques sont vissés à l'intérieur du profil de l'échelle avec un espacement de 7 mm, allongeant ainsi la largeur de la section de 18 mm au total.

### Panneau d'habillage acrylique – hauteur totale à partir du bas de l'échelle – espacement de 12 mm

Le panneau d'habillage est vissé au cadre principal à une distance de 12 mm. Matériel de fixation inclus. Ces panneaux d'habillage ne sont pas compatibles avec les systèmes Uniflex-B et Uniflex-S sur roulettes, avec la fixation de type croisillons, ni avec les options de portes.

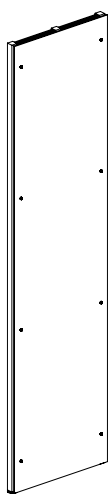

Hauteur mm	Profondeur de tablette mm	Longueur mm	Référence Simple face	Référence Double face
1100	250	280/530	B4301003121	B4301003122
1100	300	330/630	B4301003131	B4301003132
1100	350	380/730	B4301003151	B4301003152
1500	250	280/530	B4301003221	B4301003222
1500	300	330/630	B4301003231	B4301003232
1500	350	380/730	B4301003251	B4301003252
1750	250	280/530	B4301003321	B4301003322
1750	300	330/630	B4301003331	B4301003332
1750	350	380/730	B4301003351	B4301003352
1860	250	280/530	B4301003421	B4301003422
1860	300	330/630	B4301003431	B4301003432
1860	350	380/730	B4301003451	B4301003452
2050	250	280/530	B4301003521	B4301003522
2050	300	330/630	B4301003531	B4301003532
2050	350	380/730	B4301003551	B4301003552
2250	250	280/530	B4301003621	B4301003622
2250	300	330/630	B4301003631	B4301003632
2250	350	380/730	B4301003651	B4301003652
2575	250	280/530	B4301003721	B4301003722
2575	300	330/630	B4301003731	B4301003732
2575	350	380/730	B4301003751	B4301003752

# PANNEAUX D'HABILLAGE

## PANNEAUX D'HABILLAGE EN VERRE

Utilisez ces panneaux pour apporter la touche finale à votre système de rayonnage Uniflex-S; ils peuvent être facilement ajoutés aux systèmes de rayonnage déjà existants. Les panneaux sont en verre feuilleté dépoli Sécurit (VSG allemand). Ils sont disponibles en deux hauteurs de finition. Finition hauteur 1; de la tablette de couverture à la tablette inférieure sans socle ou finition hauteur 2; de la tablette de couverture jusqu'au bas de l'échelle.

### Panneau d'habillage en verre Sécurit – sans socle

Matériel de fixation inclus.  
Ces panneaux d'habillage ne sont pas compatibles avec les systèmes Uniflex-B et Uniflex-S sur roulettes et ne peuvent pas être combinés avec la fixation de type croisillons.

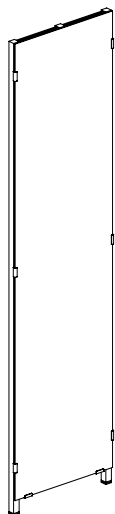

Hauteur mm	Profondeur de tablette mm	Longueur mm	Référence Simple face	Référence Double face
1100	250	280/530	B430101121000	B430101122000
1100	300	330/630	B430101131000	B430101132000
1100	350	380/730	B430101151000	B430101152000
1500	250	280/530	B4301011221000	B4301011222000
1500	300	330/630	B4301011231000	B4301011232000
1500	350	380/730	B4301011251000	B4301011252000
1750	250	280/530	B4301011321000	B4301011322000
1750	300	330/630	B4301011331000	B4301011332000
1750	350	380/730	B4301011351000	B4301011352000
1860	250	280/530	B4301011421000	B4301011422000
1860	300	330/630	B4301011431000	B4301011432000
1860	350	380/730	B4301011451000	B4301011452000
2050	250	280/530	B4301011521000	B4301011522000
2050	300	330/630	B4301011531000	B4301011532000
2050	350	380/730	B4301011551000	B4301011552000
2250	250	280/530	B4301011621000	B4301011622000
2250	300	330/630	B4301011631000	B4301011632000
2250	350	380/730	B4301011651000	B4301011652000
2575	250	280/530	B4301011721000	B4301011722000
2575	300	330/630	B4301011731000	B4301011732000
2575	350	380/730	B4301011751000	B4301011752000

### Panneau d'habillage en verre Sécurit – au niveau du sol

Matériel de fixation inclus.  
Ces panneaux d'habillage ne sont pas compatibles avec les systèmes Uniflex-B et Uniflex-S sur roulettes et ne peuvent pas être combinés avec la fixation de type croisillons.

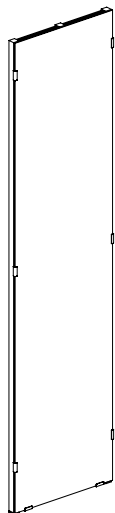

Hauteur mm	Profondeur de tablette mm	Longueur mm	Référence Simple face	Référence Double face
1100	250	280/530	B4301012121000	B4301012122000
1100	300	330/630	B4301012131000	B4301012132000
1100	350	380/730	B4301012151000	B4301012152000
1500	250	280/530	B4301012221000	B4301012222000
1500	300	330/630	B4301012231000	B4301012232000
1500	350	380/730	B4301012251000	B4301012252000
1750	250	280/530	B4301012321000	B4301012322000
1750	300	330/630	B4301012331000	B4301012332000
1750	350	380/730	B4301012351000	B4301012352000
1860	250	280/530	B4301012421000	B4301012422000
1860	300	330/630	B4301012431000	B4301012432000
1860	350	380/730	B4301012451000	B4301012452000
2050	250	280/530	B4301012521000	B4301012522000
2050	300	330/630	B4301012531000	B4301012532000
2050	350	380/730	B4301012551000	B4301012552000
2250	250	280/530	B4301012621000	B4301012622000
2250	300	330/630	B4301012631000	B4301012632000
2250	350	380/730	B4301012651000	B4301012652000
2575	250	280/530	B4301012721000	B4301012722000
2575	300	330/630	B4301012731000	B4301012732000
2575	350	380/730	B4301012751000	B4301012752000



# PANNEAUX D'HABILLAGE

## PANNEAUX D'HABILLAGE EN BOIS

Utilisez ces panneaux pour apporter la touche finale à vos systèmes de rayonnage Uniflex-B et Uniflex-S ; ils peuvent être facilement ajoutés aux systèmes de rayonnage déjà existants. Les panneaux sont constitués de panneaux de particules de 19 mm d'épaisseur.

### Panneau d'habillage en bois

Mélangé/bois plaqué.  
Matériel de fixation inclus.  
Ces panneaux d'habillage ne sont pas compatibles avec les systèmes Uniflex-B et Uniflex-S sur roulettes mais peuvent être combinés avec les options de portes.

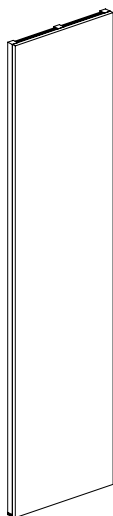

Hauteur mm	Profondeur de tablette mm	Longueur mm	Référence mélaminé Simple face	Référence mélaminé Double face
1100	250	280/530	B4304601216	B4304601226
1100	300	330/630	B4304601316	B4304601326
1100	350	380/730	B4304601516	B4304601526
1500	250	280/530	B4304602216	B4304602226
1500	300	330/630	B4304602316	B4304602326
1500	350	380/730	B4304602516	B4304602526
1750	250	280/530	B4304603216	B4304603226
1750	300	330/630	B4304603316	B4304603326
1750	350	380/730	B4304603516	B4304603526
1860	250	280/530	B4304604216	B4304604226
1860	300	330/630	B4304604316	B4304604326
1860	350	380/730	B4304604516	B4304604526
2050	250	280/530	B4304605216	B4304605226
2050	300	330/630	B4304605316	B4304605326
2050	350	380/730	B4304605516	B4304605526
2250	250	280/530	B4304606216	B4304606226
2250	300	330/630	B4304606316	B4304606326
2250	350	380/730	B4304606516	B4304606526
2575	250	280/530	B4304607216	B4304607226
2575	300	330/630	B4304607316	B4304607326
2575	350	380/730	B4304607516	B4304607526

# ÉQUIPEMENTS

PRÉSENTATION ET ARCHIVAGE – POUR BOUTS DE TRAVÉES EN BOIS



# PANNEAUX D'HABILLAGE

## BOUT DE TRAVÉE EN BOIS

Utilisez ce bout de travée pour créer des zones de présentation sur vos systèmes de rayonnage Uniflex. Ils peuvent être facilement ajoutés aux systèmes de rayonnage à double-face déjà existants ou être simplement fixés au mur comme module de présentation. De la signalétique peut être ajoutée directement sur le bout de travée ou sur un panneau signalétique complémentaire. Les bouts de travées sont constitués de panneaux de particules de 19 mm d'épaisseur. Voir page 78 pour les accessoires destinés aux bouts de travées.

### Bout de travée en bois

Mélangé/bois plaqué. Matériel de fixation inclus. Ces bouts de travées ne sont pas compatibles avec le système Uniflex-S sur roulettes, mais peuvent être combinés avec les options de portes.

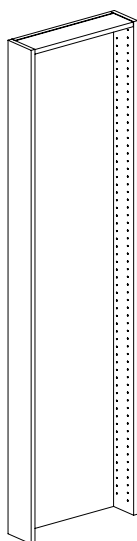

Hauteur mm	Profondeur de tablette mm	Longueur mm	Référence mélaminé Fixer sur Uniflex	Référence mélaminé Fixer sur mur
1100	250	280/530	B4304641206	B4304641216
1100	300	330/630	B4304641306	B4304641316
1100	350	380/730	B4304641506	B4304641516
1500	250	280/530	B4304642206	B4304642216
1500	300	330/630	B4304642306	B4304642316
1500	350	380/730	B4304642506	B4304642516
1750	250	280/530	B4304643206	B4304643216
1750	300	330/630	B4304643306	B4304643316
1750	350	380/730	B4304643506	B4304643516
1860	250	280/530	B4304644206	B4304644216
1860	300	330/630	B4304644306	B4304644316
1860	350	380/730	B4304644506	B4304644516
2050	250	280/530	B4304645206	B4304645216
2050	300	330/630	B4304645306	B4304645316
2050	350	380/730	B4304645506	B4304645516
2250	250	280/530	B4304646206	B4304646216
2250	300	330/630	B4304646306	B4304646316
2250	350	380/730	B4304646506	B4304646516

### Panneau signalétique en bois pour bout de travée en bois

489/589 x 368 mm (L x H). Mélangé/bois plaqué. Signalétique adhésive sur demande

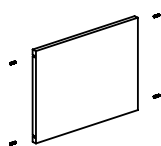

Profondeur de tablette mm	Longueur mm	Référence Mélaminé
250	489	B405512826
300	589	B405512936

### Tablette de présentation métallique pour bout de travée en bois

489/589 x 280 mm (L x H). Acier laqué.

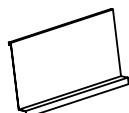

Profondeur de tablette mm	Longueur mm	Référence
250	489	B40551482
300	589	B40551493

### Présentoir compartimenté en bois pour bout de travée en bois

489/589 x 140 mm (L x H). Mélangé/bois plaqué. Façade et trois séparateurs mobiles en acrylique.

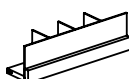

Profondeur de tablette mm	Longueur mm	Référence Mélaminé
250	489	B405516826
300	589	B405516936

# PANNEAUX D'HABILLAGE

## PANNEAUX D'HABILLAGE ET TABLETTE DE COUVERTURE EN BOIS AVEC BORDURES

La finition complète de votre rayonnage par un habillage avec bordures permet de mettre en évidence une nouvelle esthétique de vos sections individuelles dans la bibliothèque. Les pièces peuvent être facilement ajoutées aux systèmes de rayonnages déjà existants.

Une tablette de couverture métallique équipée d'un serre-livres suspendu peut être fixée sous le top de couverture avec bordure en bois. Aucune vis apparente sur le dessus du top de couverture permettant ainsi d'utiliser cette finition pour des rayonnages bas.

Des tablettes de couverture avec bordure en bois couvrant plusieurs sections (longueur maximale de 2 600 mm) peuvent être spécialement conçues sur demande.

### Panneau d'habillage avec bordure en bois - 1 paire

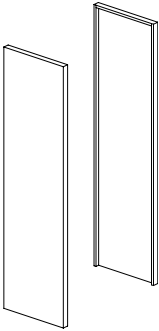
Bordure de 50 mm d'épaisseur. Mélaminé/bois plaqué. Matériel de fixation inclus. Ces panneaux d'habillage ne sont pas compatibles avec le système Uniflex-S sur roulettes et ne peuvent pas être combinés avec les options de portes.	Hauteur mm	Profondeur de tablette mm	Longueur mm	Référence mélaminé	Référence mélaminé
				Simple face	Double face
	1100	250	300/570	B4304621216	B4304621226
	1100	300	350/670	B4304621316	B4304621326
	1100	350	400/770	B4304621516	B4304621526
	1500	250	300/570	B4304622216	B4304622226
	1500	300	350/670	B4304622316	B4304622326
	1500	350	400/770	B4304622516	B4304622526
	1750	250	300/570	B4304623216	B4304623226
	1750	300	350/670	B4304623316	B4304623326
	1750	350	400/770	B4304623516	B4304623526
	1860	250	300/570	B4304624216	B4304624226
	1860	300	350/670	B4304624316	B4304624326
	1860	350	400/770	B4304624516	B4304624526
	2050	250	300/570	B4304625216	B4304625226
	2050	300	350/670	B4304625316	B4304625326
	2050	350	400/770	B4304625516	B4304625526
	2250	250	300/570	B4304626216	B4304626226
	2250	300	350/670	B4304626316	B4304626326
	2250	350	400/770	B4304626516	B4304626526
	2575	250	300/570	B4304627216	B4304627226
	2575	300	350/670	B4304627316	B4304627326
	2575	350	400/770	B4304627516	B4304627526

# PANNEAUX D'HABILLAGE

## PANNEAUX D'HABILLAGE ET TABLETTE DE COUVERTURE EN BOIS AVEC BORDURES

### Top de couverture avec bordure en bois – pour section individuelle

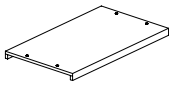
Bordure de 50 mm d'épaisseur. Mélaminé/bois plaqué. Matériel de fixation inclus. Incompatible avec la fixation de luminaires et de bandeau de signalisation.	Module mm	Profondeur de tablette mm	Profondeur mm	Référence mélaminé	Référence mélaminé
				Simple face	Double face
	500	250	300/570	B43043852196	B43044052196
	500	300	350/670	B43043853196	B43044053196
	500	350	400/770	B43043855196	B43044055196
	750	250	300/570	B43043872196	B43044072196
	750	300	350/670	B43043873196	B43044073196
	750	350	400/770	B43043875196	B43044075196
	900	250	300/570	B43043892196	B43044092196
	900	300	350/670	B43043893196	B43044093196
	900	350	400/770	B43043895196	B43044095196
	1000	250	300/570	B43043812196	B43044012196
	1000	300	350/670	B43043813196	B43044013196
	1000	350	400/770	B43043815196	B43044015196

### Top de couverture avec bordure en bois – pour section de départ

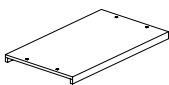
Bordure de 50 mm d'épaisseur. Mélaminé/bois plaqué. Matériel de fixation inclus. Incompatible avec la fixation de luminaires et de bandeau de signalisation.	Module mm	Profondeur de tablette mm	Profondeur mm	Référence mélaminé	Référence mélaminé
				Simple face	Double face
	500	250	300/570	B43043852176	B43044052176
	500	300	350/670	B43043853176	B43044053176
	500	350	400/770	B43043855176	B43044055176
	750	250	300/570	B43043872176	B43044072176
	750	300	350/670	B43043873176	B43044073176
	750	350	400/770	B43043875176	B43044075176
	900	250	300/570	B43043892176	B43044092176
	900	300	350/670	B43043893176	B43044093176
	900	350	400/770	B43043895176	B43044095176
	1000	250	300/570	B43043812176	B43044012176
	1000	300	350/670	B43043813176	B43044013176
	1000	350	400/770	B43043815176	B43044015176

### Top de couverture avec bordure en bois – pour section suivante

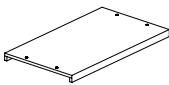
Bordure de 50 mm d'épaisseur. Mélaminé/bois plaqué. Matériel de fixation inclus. Incompatible avec la fixation de luminaires et de bandeau de signalisation.	Module mm	Profondeur de tablette mm	Profondeur mm	Référence mélaminé	Référence mélaminé
				Simple face	Double face
	500	250	300/570	B43043852186	B43044052186
	500	300	350/670	B43043853186	B43044053186
	500	350	400/770	B43043855186	B43044055186
	750	250	300/570	B43043872186	B43044072186
	750	300	350/670	B43043873186	B43044073186
	750	350	400/770	B43043875186	B43044075186
	900	250	300/570	B43043892186	B43044092186
	900	300	350/670	B43043893186	B43044093186
	900	350	400/770	B43043895186	B43044095186
	1000	250	300/570	B43043812186	B43044012186
	1000	300	350/670	B43043813186	B43044013186
	1000	350	400/770	B43043815186	B43044015186

# COORDONNÉES

WE ARE LIBRARY PEOPLE®

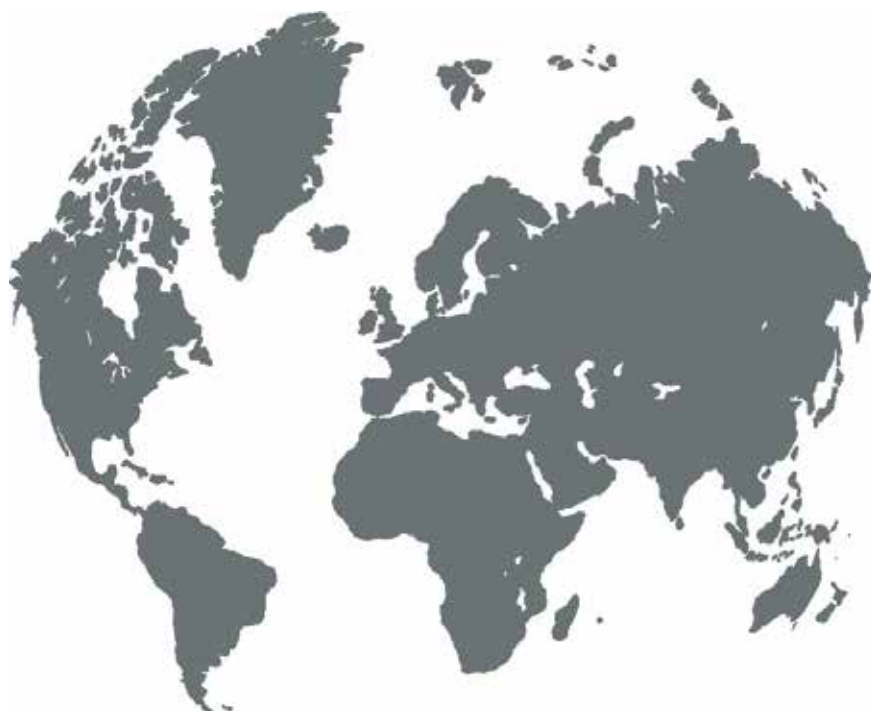

## DANEMARK

Lammhults Biblioteksdesign A/S  
Dalbækvej 1  
6670 Holsted

bci@bci.dk  
www.bci.dk

## FRANCE

BC Intérieur Sarl  
6 allée Kepler  
77420 Champs sur Marne

bci@bcinterieur.com  
www.bcinterieur.com

## BELGIQUE

SBNL - Schulz Benelux BV  
Appelweg 94 C  
3221 Holsbeek

info@sbnl.be  
www.sbnl.be

## SUÈDE

Lammhults Biblioteksdesign AB  
Odlarevägen 16  
226 60 Lund

eurobib@eurobib.se  
www.eurobib.se

## ALLEMAGNE

Schulz Speyer Bibliothekstechnik AG  
Hafenstraße 2  
67346 Speyer

sales@schulzspeyer.de  
www.schulzspeyer.de

## ROYAUME-UNI

thedesignconcept Ltd.  
The Old Bakery,  
10 Greenless Road  
Cambuslang Belgrave Street  
Glasgow G72 8JJ

info@thedesignconcept.co.uk  
www.thedesignconcept.co.uk

## NORVÈGE

BS Eurobib AS  
Alf Bjerckes Vei 20  
0582 Oslo

post@bseurobib.no  
www.bseurobib.no